

Inspiron One 2020

Eigenaarshandleiding

Computermodel: Inspiron One 2020
Wettelijk model: W06B
Wettelijk type: W06B001



Opmerkingen, waarschuwingen en gevaar-kennisgevingen



N.B.: Een OPMERKING duidt belangrijke informatie aan voor een beter gebruik van de computer.



WAARSCHUWINGEN: Een WAARSCHUWING geeft aan dat er schade aan hardware of gegevensverlies kan optreden als de instructies niet worden opgevolgd.



GEVAAR: Een GEVAAR-melding duidt op een risico op schade aan eigendommen, lichamelijk letsel of overlijden.

© 2013 Dell Inc.

Handelsmerken in dit document: Dell™, het DELL-logo en Inspiron™ zijn handelsmerken van Dell Inc.; Microsoft® en Windows® zijn gedeponeerde handelsmerken van Microsoft corporation in de Verenigde Staten en/of andere landen; Bluetooth® is een gedeponeerd handelsmerk van Bluetooth SIG, Inc. en wordt onder licentie door Dell gebruikt; Intel® en Intel SpeedStep® zijn gedeponeerde handelsmerken van Intel Corporation in de VS en andere landen.

Inhoud

Voordat u begint	9
Schakel uw computer en aangesloten apparatuur uit	9
Veiligheidsinstructies	9
Aanbevolen hulpmiddelen	10
Na het uitvoeren van werkzaamheden aan de binnenkant van uw computer	11
Technisch overzicht	12
De binnenkant van uw computer	12
Systeemkaartcomponenten	13
De afdekplaat van de standaard verwijderen	15
Procedure	15
De afdekplaat van de standaard terugplaatsen	16
Procedure	16
De computerstandaard verwijderen	17
Vorbereidende maatregelen	17
Procedure	17
De computerstandaard terugplaatsen	18
Procedure	18
Nazorgmaatregelen	18
De achterplaat verwijderen	19
Vorbereidende maatregelen	19
Procedure	19
De achterplaat terugplaatsen	20
Procedure	20
Nazorgmaatregelen	20

De vaste schijf verwijderen	21
Vorbereidende maatregelen	21
Procedure	22
De vaste schijf terugplaatsen	24
Procedure	24
Nazorgmaatregelen.	24
Het optisch station verwijderen	25
Vorbereidende maatregelen	25
Procedure	25
Het optische station terugplaatsen	27
Procedure	27
Nazorgmaatregelen.	27
De conversiekaart verwijderen	28
Vorbereidende maatregelen	28
Procedure	28
De conversiekaart terugplaatsen	29
Procedure	29
Nazorgmaatregelen.	29
De touchscreenkaart verwijderen	30
Vorbereidende maatregelen	30
Procedure	30
De touchscreenkaart terugplaatsen	32
Procedure	32
Nazorgmaatregelen.	32
De geheugenmodules verwijderen	33
Vorbereidende maatregelen	33
Procedure	33
De geheugenmodule(s) terugplaatsen	35
Procedure	35
Nazorgmaatregelen.	36



De afdekplaat van het moederbord verwijderen	37
Vorbereidende maatregelen	37
Procedure	37
De afdekplaat van het moederbord terugplaatsen	38
Procedure	38
Nazorgmaatregelen.	38
De draadloze minikaart verwijderen	39
Vorbereidende maatregelen	39
Procedure	39
De draadloze minikaart terugplaatsen	41
Procedure	41
Nazorgmaatregelen.	41
De knoopbatterij verwijderen	42
Vorbereidende maatregelen	42
Procedure	42
De knoopbatterij terugplaatsen	43
Procedure	43
Nazorgmaatregelen.	43
De luidsprekers verwijderen	44
Vorbereidende maatregelen	44
Procedure	45
De luidsprekers terugplaatsen	46
Procedure	46
Nazorgmaatregelen.	46
De ventilator verwijderen	47
Vorbereidende maatregelen	47
Procedure	47

De ventilator opnieuw installeren	48
Procedure	48
Nazorgmaatregelen.	48
De aan-uitknopeneheid verwijderen	49
Vorbereidende maatregelen	49
Procedure	50
De aan-uitknopeneheid terugplaatsen	51
Procedure	51
Nazorgmaatregelen.	51
De warmteafleider van de processor verwijderen	52
Vorbereidende maatregelen	52
Procedure	53
De warmteafleider van de processor terugplaatsen	54
Procedure	54
Nazorgmaatregelen.	54
De processor verwijderen	55
Vorbereidende maatregelen	55
Procedure	56
De processor terugplaatsen	57
Procedure	57
Nazorgmaatregelen.	58
Het moederbord verwijderen	59
Vorbereidende maatregelen	59
Procedure	60
Het moederbord terugplaatsen	61
Procedure	61
Nazorgmaatregelen.	61
Het serviceplaatje invoeren in het BIOS.	62

Het beeldschermpaneel verwijderen	63
Vorbereidende maatregelen	63
Procedure	64
Het beeldschermpaneel terugplaatsen	68
Procedure	68
Nazorgmaatregelen.	68
De cameramodule verwijderen.	70
Vorbereidende maatregelen	70
Procedure	71
De cameramodule terugplaatsen	72
Procedure	72
Nazorgmaatregelen.	72
De microfoonmodule verwijderen	74
Vorbereidende maatregelen	74
Procedure	75
De microfoonmodule terugplaatsen	76
Procedure	76
Nazorgmaatregelen.	76
De antennemodules verwijderen	77
Vorbereidende maatregelen	77
Procedure	78
De antennemodules terugplaatsen	79
Procedure	79
Nazorgmaatregelen.	79
Het montagekader van het beeldscherm verwijderen	80
Vorbereidende maatregelen	80
Procedure	81
Het montagekader terugplaatsen.	82
Procedure	82
Nazorgmaatregelen.	82





Systeeminstellingen	83
Overzicht.	83
System Setup openen	83
System Setup-schermen	84
System Setup-opties	84
Bootsequence (Opstartvolgorde).	91
Vergeten wachtwoorden wissen	93
CMOS-instellingen wissen	94
Het BIOS flashen	95

Schakel uw computer en aangesloten apparatuur uit

-  **WAARSCHUWINGEN:** Als u verlies van gegevens wilt voorkomen, slaat u alle geopende bestanden op en sluit u deze; sluit alle geopende programma's voordat u uw computer uitschakelt.
- 1 Sla alle geopende bestanden op en sluit deze, en sluit alle geopende programma's af.
 - 2 Ga met de muisaanwijzer naar de rechterboven- of rechterbenedenhoek van het scherm om de zijbalk Charms te openen. Klik vervolgens op **Instellingen**→ **Aan-Uit**→ **Afsluiten**.
 **N.B.:** Wanneer u een ander besturingssysteem gebruikt, raadpleeg dan de documentatie van uw besturingssysteem voor instructies voor het afsluiten hiervan.
 - 3 Verwijder de stekker van de computer en alle daarop aangesloten apparaten uit het stopcontact.
 - 4 Koppel alle telefoonkabels, netwerkkabels en aangesloten apparaten los van uw computer.
 - 5 Nadat de computer is uitgeschakeld, houdt u de aan-uitknop vijf seconden ingedrukt om het moederbord te aarden.

Veiligheidsinstructies

Volg de onderstaande veiligheidsrichtlijnen om uw persoonlijke veiligheid te garanderen en de computer en werkomgeving te beschermen tegen mogelijke schade.

-  **GEVAAR:** Volg de veiligheidsinstructies die bij de computer werden geleverd alvorens u werkzaamheden binnen de computer uitvoert. Raadpleeg voor meer informatie over veiligheidsrichtlijnen onze website over de wet- en regelgeving op dell.com/regulatory_compliance.
-  **GEVAAR:** Koppel alle voedingsbronnen los voordat u de computerbehuizing of -panelen opent. Zodra u klaar bent met de werkzaamheden binnen de computer, plaatst u de behuizing en alle panelen en schroeven terug voordat u de computer weer aansluit op de voedingsbron.
-  **WAARSCHUWINGEN:** Zorg ervoor dat het werkoppervlak plat en schoon is om schade aan de computer te voorkomen.
-  **WAARSCHUWINGEN:** Pak de componenten en kaarten bij de rand vast en kom niet aan pinnetjes en contactpunten om beschadigingen te voorkomen.

- △ **WAARSCHUWINGEN:** Alleen opgeleide onderhoudsmonteurs zijn bevoegd om de computerkap te verwijderen en met de componenten in de computer te werken. Raadpleeg de veiligheidsinstructies voor volledige informatie over voorzorgsmaatregelen, werken in de computer en bescherming tegen elektrostatische ontlading.
- △ **WAARSCHUWINGEN:** Raak een component pas aan nadat u zich hebt geaard door een ongeverfd metalen oppervlak van het chassis aan te raken, zoals het metaal rondom de openingen voor de kaarten aan de achterkant van de computer. Raak tijdens het werken aan uw computer af en toe een ongeverfd metalen oppervlak aan om eventuele statische elektriciteit, die schadelijk kan zijn voor interne componenten, te ontladen.
- △ **WAARSCHUWINGEN:** Verwijder kabels door aan de stekker of het treklijpje te trekken en niet aan de kabel zelf. Sommige kabels hebben aansluitingen met vergrendelingslipjes of duimschroeven die u moet ontgrendelen voordat u de kabel loskoppelt. Houd kabels bij het loskoppelen uitgelijnd om te voorkomen dat aansluitpinnetjes verbuigen. Zorg er bij het aansluiten van kabels voor dat de aansluitingen en poorten de juiste richting hebben en correct zijn uitgelijnd.
- △ **WAARSCHUWINGEN:** Wanneer u een netwerkkabel wilt verwijderen, moet u eerst de stekker van de netwerkkabel uit de computer verwijderen en de stekker van de netwerkkabel uit het netwerkcontact verwijderen.
- △ **WAARSCHUWINGEN:** Druk op eventueel geïnstalleerde kaarten in de optionele mediakaartlezer om ze uit te werpen.

Aanbevolen hulpmiddelen

Bij de procedures in dit document hebt u mogelijk de volgende hulpmiddelen nodig:

- Kruiskopschroevendraaier
- Plastic pennenetje

Na het uitvoeren van werkzaamheden aan de binnenkant van uw computer

Nadat u de vervangingsprocedures hebt voltooid, gaat u als volgt te werk:

- Breng alle schroeven opnieuw aan en zorg ervoor dat er geen losse schroeven in uw computer achterblijven.
- Zet de computer weer rechtop neer.
- Sluit alle externe apparaten, kabels, kaarten en eventuele andere onderdelen die u hebt verwijderd weer aan voordat u met uw computer aan de slag gaat.
- Sluit uw computer en alle aangesloten apparaten aan op het stopcontact.



WAARSCHUWINGEN: Voordat u de computer inschakelt, moet u alle schroeven terugplaatsen en vastzetten, en controleren of er geen losse schroeven in de computer zijn achtergebleven. Doet u dit niet, dan loopt u het risico dat de computer beschadigd raakt.

Technisch overzicht

⚠ GEVAAR: Volg de veiligheidsinstructies die bij de computer werden geleverd alvorens u werkzaamheden binnen de computer uitvoert en volg de stappen in "Voordat u begint" op pagina 9. Nadat u werkzaamheden aan de binnenkant van de computer hebt verricht, moet u de instructies volgen die worden beschreven in "Na het uitvoeren van werkzaamheden aan de binnenkant van uw computer" op pagina 11. Raadpleeg voor meer informatie over veiligheidsrichtlijnen onze website over de wet- en regelgeving op dell.com/regulatory_compliance.

De binnenkant van uw computer

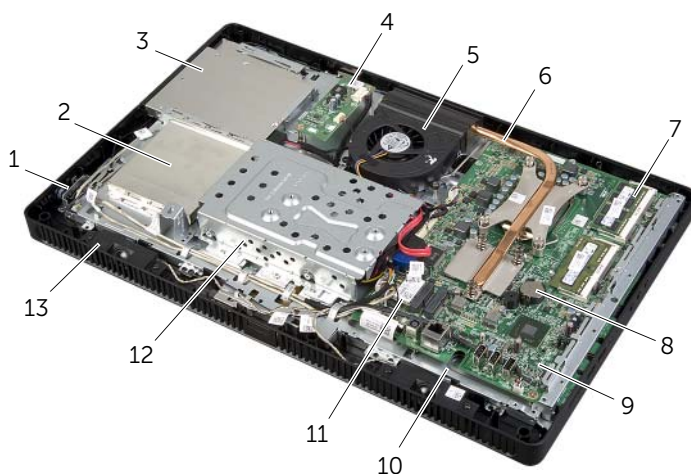

1	aan-uitknop	2	afdekplaat van de touchscreenkaart
3	optisch station	4	conversiekaart
5	ventilator	6	warmteafleider processor
7	geheugenmodule(s)	8	knoopbatterij
9	moederbord	10	chassis
11	draadloze minikaart	12	vaste-schijf
13	luidsprekers (2)		

Systemkaartcomponenten

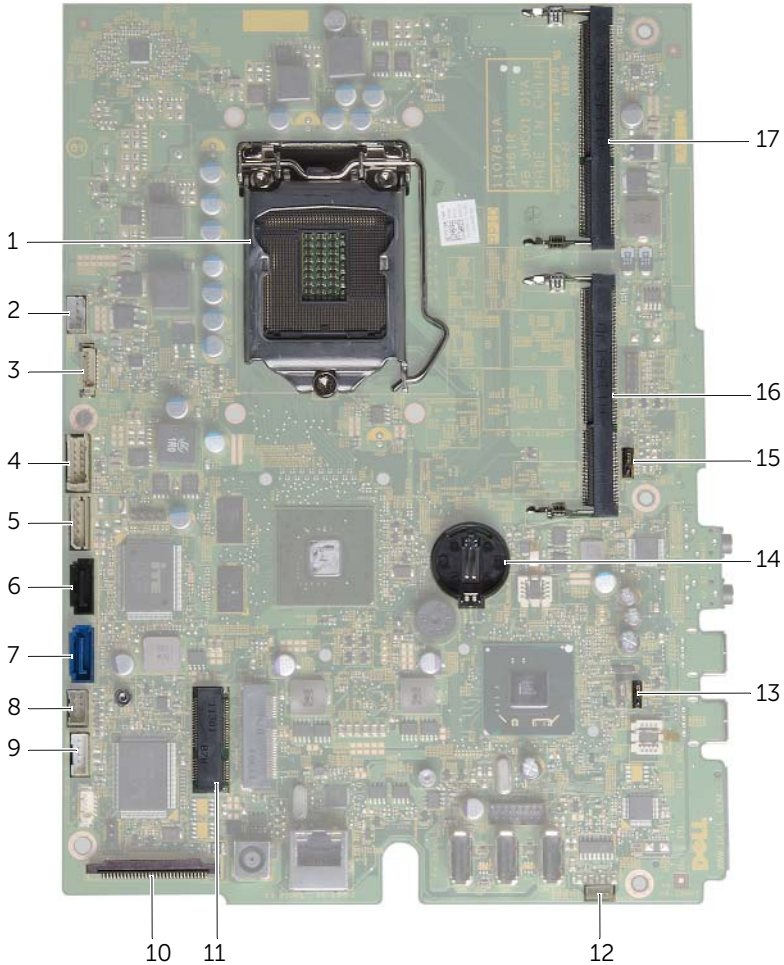

1	processorsocket	2	connector van de ventilatorkabel (FANC1)
3	connector van de camerakabel (WEBCAM)	4	connector van de conversiekaartkabel (CONVERTER)
5	vaste schijf en optisch station connector van de stroomkabel (SATAP1)	6	connector van de kabel van het optische station

7	connector van de kabel van de vaste schijf	8	connector voor de kabel van de aan-uitknop en lampje voor activiteit van de vaste schijf (PWRCN1)
9	connector van de touchscreenkaart (TOUCH)	10	connector van de beeldschermkabel
11	draadloze-minikaartconnector (MINICARD WIFI)	12	connector van de luidsprekerkabel (SPEAKER)
13	jumper voor het resetten van het wachtwoord (PWCLR1)	14	batterijhouder (BT1)
15	CMOS-jumper (CMOCL1)	16	connector van de geheugenmodule (DIMMB1)
17	connector van de geheugenmodule (DIMMA1)		

De afdekplaat van de standaard verwijderen

⚠ GEVAAR: Volg de veiligheidsinstructies die bij de computer werden geleverd alvorens u werkzaamheden binnen de computer uitvoert en volg de stappen in "Voordat u begint" op pagina 9. Nadat u werkzaamheden aan de binnenkant van de computer hebt verricht, moet u de instructies volgen die worden beschreven in "Na het uitvoeren van werkzaamheden aan de binnenkant van uw computer" op pagina 11. Raadpleeg voor meer informatie over veiligheidsrichtlijnen onze website over de wet- en regelgeving op dell.com/regulatory_compliance.

Procedure

⚠ WAARSCHUWINGEN: Voor u de computer opent, moet u hem op een zachte doek of een schoon oppervlak plaatsen om krassen op het scherm te voorkomen.

- 1 Plaats de computer met de voorzijde omlaag op een vlakke ondergrond.
- 2 Druk op het lipje op de afdekplaat van de standaard en til de afdekplaat van de standaard omhoog.
- 3 Schuif en verwijder de afdekplaat van de standaard uit de computer.

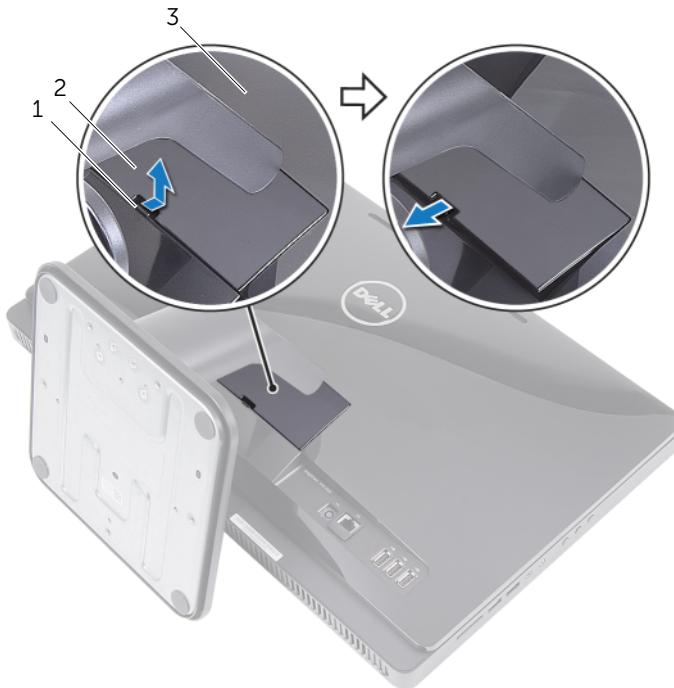

1 tab

2 afdekplaat van de standaard

3 achterplaat

De afdekplaat van de standaard terugplaatsen



GEVAAR: Volg de veiligheidsinstructies die bij de computer werden geleverd alvorens u werkzaamheden binnen de computer uitvoert en volg de stappen in "Voordat u begint" op pagina 9. Nadat u werkzaamheden aan de binnenkant van de computer hebt verricht, moet u de instructies volgen die worden beschreven in "Na het uitvoeren van werkzaamheden aan de binnenkant van uw computer" op pagina 11. Raadpleeg voor meer informatie over veiligheidsrichtlijnen onze website over de wet- en regelgeving op dell.com/regulatory_compliance.

Procedure

- 1 Schuif de lipjes op de afdekplaat van de standaard in de sleuven op de achterplaat en klik de afdekplaat van de standaard vast.
- 2 Volg de instructies in "Na het uitvoeren van werkzaamheden aan de binnenkant van uw computer" op pagina 11.

De computerstandaard verwijderen

⚠ GEVAAR: Volg de veiligheidsinstructies die bij de computer werden geleverd alvorens u werkzaamheden binnen de computer uitvoert en volg de stappen in "Voordat u begint" op pagina 9. Nadat u werkzaamheden aan de binnenkant van de computer hebt verricht, moet u de instructies volgen die worden beschreven in "Na het uitvoeren van werkzaamheden aan de binnenkant van uw computer" op pagina 11. Raadpleeg voor meer informatie over veiligheidsrichtlijnen onze website over de wet- en regelgeving op dell.com/regulatory_compliance.

Vorbereidende maatregelen

Verwijder de afdekplaat van de standaard. Zie "De afdekplaat van de standaard verwijderen" op pagina 15.

Procedure

- 1 Verwijder de schroeven waarmee de standaard aan het chassis is bevestigd.
- 2 Draai de standaard omhoog en schuif hem van de computer weg.



1 standaard

2 schroeven (4)

De computerstandaard terugplaatsen



GEVAAR: Volg de veiligheidsinstructies die bij de computer werden geleverd alvorens u werkzaamheden binnen de computer uitvoert en volg de stappen in "Voordat u begint" op pagina 9. Nadat u werkzaamheden aan de binnenkant van de computer hebt verricht, moet u de instructies volgen die worden beschreven in "Na het uitvoeren van werkzaamheden aan de binnenkant van uw computer" op pagina 11. Raadpleeg voor meer informatie over veiligheidsrichtlijnen onze website over de wet- en regelgeving op dell.com/regulatory_compliance.

Procedure

- 1 Schuif de lipjes op de standaard in de sleuven op de achterplaat.
- 2 Plaats de schroeven terug waarmee de standaard aan het chassis is bevestigd.

Nazorgmaatregelen

- 1 Plaats de afdekplaat van de standaard terug. Zie "De afdekplaat van de standaard terugplaatsen" op pagina 16.
- 2 Volg de instructies in "Na het uitvoeren van werkzaamheden aan de binnenkant van uw computer" op pagina 11.

De achterplaat verwijderen

! **GEVAAR:** Volg de veiligheidsinstructies die bij de computer werden geleverd alvorens u werkzaamheden binnen de computer uitvoert en volg de stappen in "Voordat u begint" op pagina 9. Nadat u werkzaamheden aan de binnenkant van de computer hebt verricht, moet u de instructies volgen die worden beschreven in "Na het uitvoeren van werkzaamheden aan de binnenkant van uw computer" op pagina 11. Raadpleeg voor meer informatie over veiligheidsrichtlijnen onze website over de wet- en regelgeving op dell.com/regulatory_compliance.

Voorbereidende maatregelen

- 1 Verwijder de afdekplaat van de standaard. Zie "De afdekplaat van de standaard verwijderen" op pagina 15.
- 2 Verwijder de standaard. Zie "De computerstandaard verwijderen" op pagina 17.

Procedure

- 1 Wrik de achterplaat los van het montagekader van het beeldscherm en begin daarbij boven het optische station.
- 2 Til de achterplaat van de computer af.



1 montagekader van het beeldscherm

2 achterplaat

De achterplaat terugplaatsen



GEVAAR: Volg de veiligheidsinstructies die bij de computer werden geleverd alvorens u werkzaamheden binnen de computer uitvoert en volg de stappen in "Voordat u begint" op pagina 9. Nadat u werkzaamheden aan de binnenkant van de computer hebt verricht, moet u de instructies volgen die worden beschreven in "Na het uitvoeren van werkzaamheden aan de binnenkant van uw computer" op pagina 11. Raadpleeg voor meer informatie over veiligheidsrichtlijnen onze website over de wet- en regelgeving op dell.com/regulatory_compliance.

Procedure

Lijn de lipjes op de achterplaat uit met de lipjes op het montagekader van het beeldscherm en klik de achterplaat vast.

Nazorgmaatregelen

- 1 Plaats de standaard terug. Zie "De computerstandaard terugplaatsen" op pagina 18.
- 2 Plaats de afdekplaat van de standaard terug. Zie "De afdekplaat van de standaard terugplaatsen" op pagina 16.
- 3 Volg de instructies in "Na het uitvoeren van werkzaamheden aan de binnenkant van uw computer" op pagina 11.

De vaste schijf verwijderen



GEVAAR: Volg de veiligheidsinstructies die bij de computer werden geleverd alvorens u werkzaamheden binnen de computer uitvoert en volg de stappen in "Voordat u begint" op pagina 9. Nadat u werkzaamheden aan de binnenkant van de computer hebt verricht, moet u de instructies volgen die worden beschreven in "Na het uitvoeren van werkzaamheden aan de binnenkant van uw computer" op pagina 11. Raadpleeg voor meer informatie over veiligheidsrichtlijnen onze website over de wet- en regelgeving op dell.com/regulatory_compliance.



WAARSCHUWINGEN: Verwijder de vaste schijf niet als de computer aan staat of zich in de slaapstand bevindt om gegevensverlies te voorkomen.



WAARSCHUWINGEN: Vaste schijven zijn ontzettend kwetsbaar. Wees voorzichtig met de vaste schijf.

Vorbereidende maatregelen

- 1 Verwijder de afdekplaat van de standaard. Zie "De afdekplaat van de standaard verwijderen" op pagina 15.
- 2 Verwijder de standaard. Zie "De computerstandaard verwijderen" op pagina 17.
- 3 Verwijder de achterplaat. Zie "De achterplaat verwijderen" op pagina 19.

Procedure

- 1 Verwijder de kabel van het optische station en de ventilatorkabel uit de geleiders op de vasteschijfkooi.
- 2 Verwijder de schroeven waarmee de vaste schijf is bevestigd op het chassis.
- 3 Schuif en til de vaste schijf omhoog en verwijder vervolgens de stroom- en gegevenskabels uit de connectors op de vaste schijf.

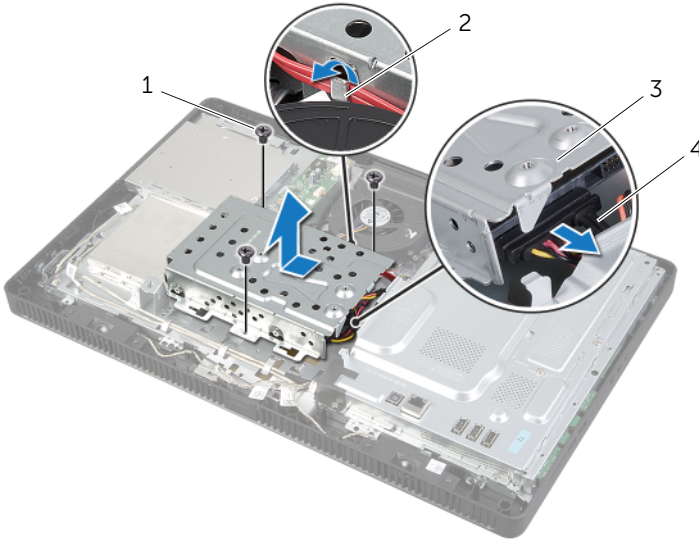

1	schroeven (3)	2	geleider
3	vaste-schijfeenheid	4	stroom- en gegevenskabel

- 4 Verwijder de schroeven waarmee de kooi van de vaste schijf aan de vaste schijf is bevestigd.
- 5 Verwijder de kooi van de vaste-schijf.

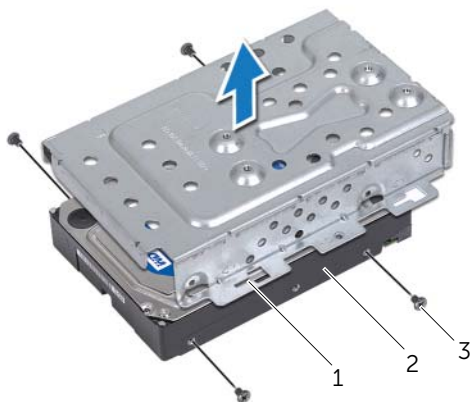

1 vasteschijfkooi

2 vaste schijf

3 schroeven (4)

De vaste schijf terugplaatsen



GEVAAR: Volg de veiligheidsinstructies die bij de computer werden geleverd alvorens u werkzaamheden binnen de computer uitvoert en volg de stappen in "Voordat u begint" op pagina 9. Nadat u werkzaamheden aan de binnenkant van de computer hebt verricht, moet u de instructies volgen die worden beschreven in "Na het uitvoeren van werkzaamheden aan de binnenkant van uw computer" op pagina 11. Raadpleeg voor meer informatie over veiligheidsrichtlijnen onze website over de wet- en regelgeving op dell.com/regulatory_compliance.



WAARSCHUWINGEN: Vaste schijven zijn ontzettend kwetsbaar. Wees voorzichtig met de vaste schijf.

Procedure

- 1 Lijn de schroefgaten in de kooi van de vaste schijf uit met de gaten in de vaste schijf.
- 2 Plaats de schroeven terug waarmee de kooi van de vaste schijf aan de vaste schijf is bevestigd.
- 3 Sluit de stroom- en gegevenskabels aan op de connector op de vaste schijf.
- 4 Plaats de vaste schijf op het chassis en schuif de vaste schijf op zijn plaats.
 **N.B.:** Zorg ervoor dat de sleuven in de kooi van de vaste schijf zijn vastgemaakt onder de lipjes op het chassis.
- 5 Plaats de schroeven terug waarmee de vaste schijf is bevestigd op het chassis.
- 6 Leid de kabel van het optische station en de ventilatorkabel door de geleider op de vasteschijfkooi.

Nazorgmaatregelen

- 1 Plaats de achterplaat terug. Zie "De achterplaat terugplaatsen" op pagina 20.
- 2 Plaats de standaard terug. Zie "De computerstandaard terugplaatsen" op pagina 18.
- 3 Plaats de afdekplaat van de standaard terug. Zie "De afdekplaat van de standaard terugplaatsen" op pagina 16.
- 4 Volg de instructies in "Na het uitvoeren van werkzaamheden aan de binnenkant van uw computer" op pagina 11.

Het optisch station verwijderen

! **GEVAAR:** Volg de veiligheidsinstructies die bij de computer werden geleverd alvorens u werkzaamheden binnen de computer uitvoert en volg de stappen in "Voordat u begint" op pagina 9. Nadat u werkzaamheden aan de binnenkant van de computer hebt verricht, moet u de instructies volgen die worden beschreven in "Na het uitvoeren van werkzaamheden aan de binnenkant van uw computer" op pagina 11. Raadpleeg voor meer informatie over veiligheidsrichtlijnen onze website over de wet- en regelgeving op dell.com/regulatory_compliance.

Voorbereidende maatregelen

- 1 Verwijder de afdekplaat van de standaard. Zie "De afdekplaat van de standaard verwijderen" op pagina 15.
- 2 Verwijder de standaard. Zie "De computerstandaard verwijderen" op pagina 17.
- 3 Verwijder de achterplaat. Zie "De achterplaat verwijderen" op pagina 19.

Procedure

- 1 Maak de stroom- en gegevenskabels los uit de connector op het optische station.
- 2 Verwijder de schroef waarmee het optische station aan het chassis is bevestigd.
- 3 Schuif het optische station uit het schijfcompartiment.

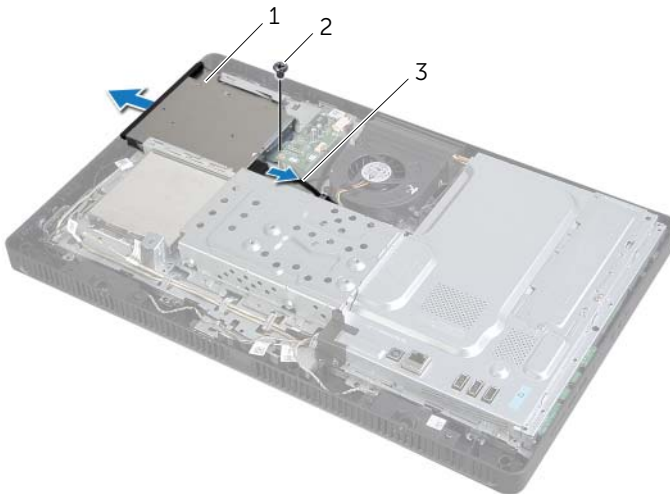

1	optisch station	2	schroef
3	stroom- en gegevenskabel		

- 4 Maak het montagekade van het optische station voorzichtig los en verwijder het van het optische station.
- 5 Verwijder de schroeven waarmee de bracket van het optische station is bevestigd aan het optische station en verwijder de bracket van het optische station.

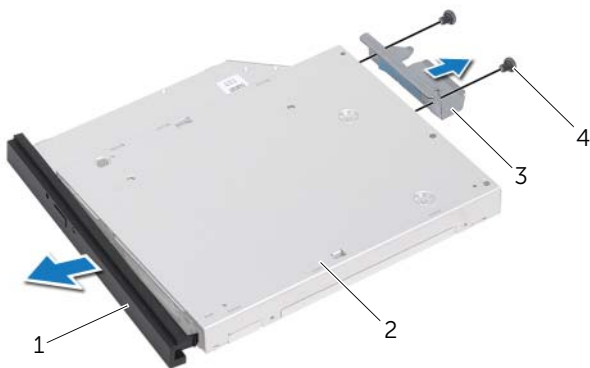

1	montagekader van het optische station	2	optisch station
3	bracket van het optische station	4	schroeven (2)

Het optische station terugplaatsen



GEVAAR: Volg de veiligheidsinstructies die bij de computer werden geleverd alvorens u werkzaamheden binnen de computer uitvoert en volg de stappen in "Voordat u begint" op pagina 9. Nadat u werkzaamheden aan de binnenkant van de computer hebt verricht, moet u de instructies volgen die worden beschreven in "Na het uitvoeren van werkzaamheden aan de binnenkant van uw computer" op pagina 11. Raadpleeg voor meer informatie over veiligheidsrichtlijnen onze website over de wet- en regelgeving op dell.com/regulatory_compliance.

Procedure

- 1 Lijn de schroefgaten op de bracket van het optische station uit met de schroefgaten in het optische station.
- 2 Plaats de schroeven terug waarmee de bracket aan het optische station is bevestigd.
- 3 Lijn de lipjes op het montagekader van het optische station uit met de sleuven op het optische station en klik het montagekader van het optische station vast.
- 4 Schuif het optische station in het stationcompartiment totdat het station goed vast zit.
- 5 Plaats de schroef terug waarmee het optische station aan het chassis wordt bevestigd.
- 6 Sluit de stroom- en gegevenskabels aan op de connector op het optische station.

Nazorgmaatregelen

- 1 Plaats de achterplaat terug. Zie "De achterplaat terugplaatsen" op pagina 20.
- 2 Plaats de standaard terug. Zie "De computerstandaard terugplaatsen" op pagina 18.
- 3 Plaats de afdekplaat van de standaard terug. Zie "De afdekplaat van de standaard terugplaatsen" op pagina 16.
- 4 Volg de instructies in "Na het uitvoeren van werkzaamheden aan de binnenkant van uw computer" op pagina 11.

De conversiekaart verwijderen

⚠ GEVAAR: Volg de veiligheidsinstructies die bij de computer werden geleverd alvorens u werkzaamheden binnen de computer uitvoert en volg de stappen in "Voordat u begint" op pagina 9. Nadat u werkzaamheden aan de binnenkant van de computer hebt verricht, moet u de instructies volgen die worden beschreven in "Na het uitvoeren van werkzaamheden aan de binnenkant van uw computer" op pagina 11. Raadpleeg voor meer informatie over veiligheidsrichtlijnen onze website over de wet- en regelgeving op dell.com/regulatory_compliance.

Vorbereidende maatregelen

- 1 Verwijder de afdekplaat van de standaard. Zie "De afdekplaat van de standaard verwijderen" op pagina 15.
- 2 Verwijder de standaard. Zie "De computerstandaard verwijderen" op pagina 17.
- 3 Verwijder de achterplaat. Zie "De achterplaat verwijderen" op pagina 19.

Procedure

- 1 Koppel de kabels van de conversiekaart los uit de connectoren op de conversiekaart.
- 2 Verwijder de schroeven waarmee de conversiekaart aan het chassis is bevestigd.
- 3 Til de conversiekaart uit het chassis.

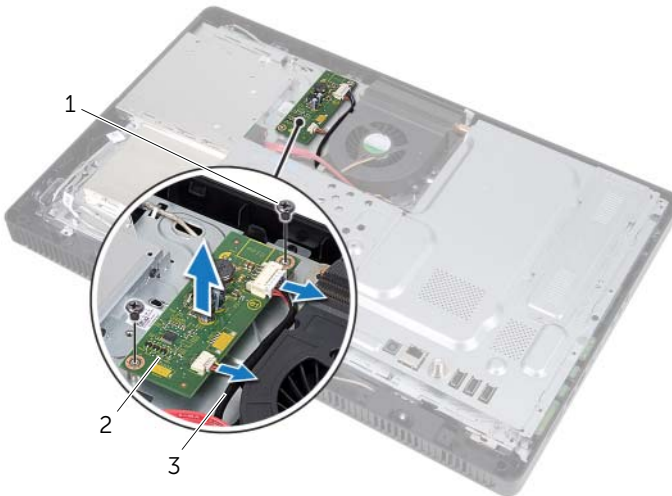

1	schroeven (2)	2	conversiekaart
3	kabels van de conversiekaart (2)		

De conversiekaart terugplaatsen



GEVAAR: Volg de veiligheidsinstructies die bij de computer werden geleverd alvorens u werkzaamheden binnen de computer uitvoert en volg de stappen in "Voordat u begint" op pagina 9. Nadat u werkzaamheden aan de binnenkant van de computer hebt verricht, moet u de instructies volgen die worden beschreven in "Na het uitvoeren van werkzaamheden aan de binnenkant van uw computer" op pagina 11. Raadpleeg voor meer informatie over veiligheidsrichtlijnen onze website over de wet- en regelgeving op dell.com/regulatory_compliance.

Procedure

- 1 Lijn de schroefgaten in de conversiekaart uit met de schroefgaten in het chassis.
- 2 Plaats de schroeven terug waarmee de conversiekaart aan het chassis is bevestigd.
- 3 Sluit de kabels van de conversiekaart aan op de connectoren op de conversiekaart.

Nazorgmaatregelen

- 1 Plaats de achterplaat terug. Zie "De achterplaat terugplaatsen" op pagina 20.
- 2 Plaats de standaard terug. Zie "De computerstandaard terugplaatsen" op pagina 18.
- 3 Plaats de afdekplaat van de standaard terug. Zie "De afdekplaat van de standaard terugplaatsen" op pagina 16.
- 4 Volg de instructies in "Na het uitvoeren van werkzaamheden aan de binnenkant van uw computer" op pagina 11.

De touchscreenkaart verwijderen

⚠ GEVAAR: Volg de veiligheidsinstructies die bij de computer werden geleverd alvorens u werkzaamheden binnen de computer uitvoert en volg de stappen in "Voordat u begint" op pagina 9 Nadat u werkzaamheden aan de binnenkant van de computer hebt verricht, moet u de instructies volgen die worden beschreven in "Na het uitvoeren van werkzaamheden aan de binnenkant van uw computer" op pagina 11. Raadpleeg voor meer informatie over veiligheidsrichtlijnen onze website over de wet- en regelgeving op dell.com/regulatory_compliance.

Voorbereidende maatregelen

- 1 Verwijder de afdekplaat van de standaard. Zie "De afdekplaat van de standaard verwijderen" op pagina 15.
- 2 Verwijder de standaard. Zie "De computerstandaard verwijderen" op pagina 17.
- 3 Verwijder de achterplaat. Zie "De achterplaat verwijderen" op pagina 19.

Procedure

- 1 Verwijder de schroef waarmee de afdekplaat van de touchscreenkaart aan het chassis wordt bevestigd.
- 2 Draai de afdekplaat van de touchscreenkaart omhoog en schuif de kaart uit de sluif in het chassis.

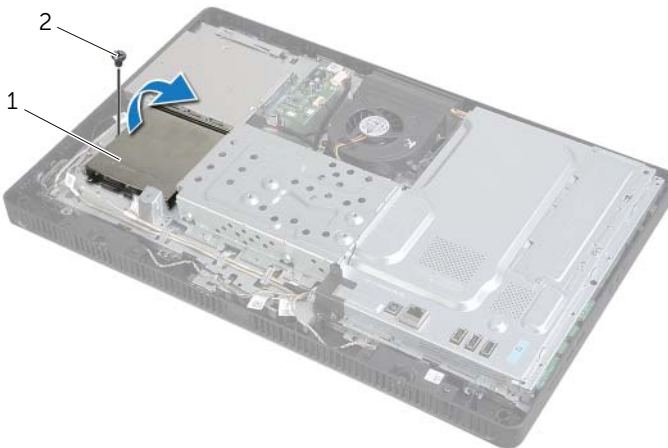

1 afdekplaat van de touchscreenkaart

2 schroef

- 3 Trek de connectorvergrendeling omhoog en koppel de beeldschermkabel en de kabel van de touchscreenkaart los uit de connectoren op de touchscreenkaart.
- 4 Koppel de kabel van de touchscreenkaart uit de connector op de touchscreenkaart.
- 5 Verwijder de schroeven waarmee de touchscreenkaart aan het chassis is bevestigd.
- 6 Til de touchscreenkaart uit het chassis.

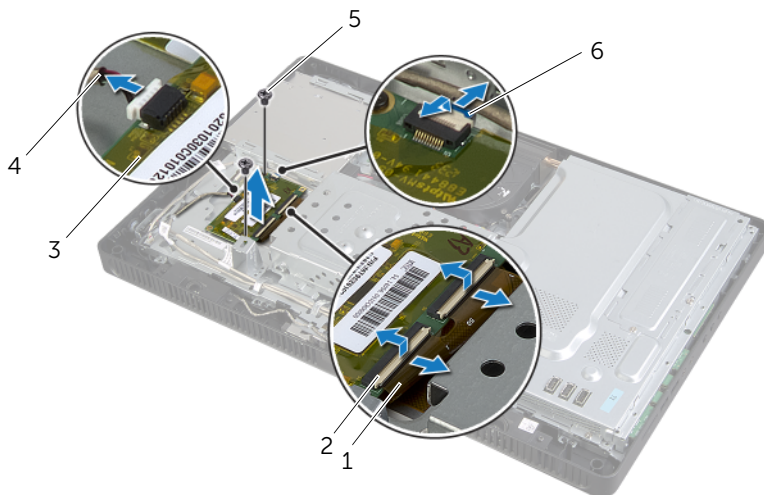

1	beeldschermkabel	2	connectorvergrendeling (3)
3	touchscreenkaart	4	kabel van de touchscreenkaart
5	schroeven (2)	6	kabel touch screen

De touchscreenkaart terugplaatsen



GEVAAR: Volg de veiligheidsinstructies die bij de computer werden geleverd alvorens u werkzaamheden binnen de computer uitvoert en volg de stappen in "Voordat u begint" op pagina 9. Nadat u werkzaamheden aan de binnenkant van de computer hebt verricht, moet u de instructies volgen die worden beschreven in "Na het uitvoeren van werkzaamheden aan de binnenkant van uw computer" op pagina 11. Raadpleeg voor meer informatie over veiligheidsrichtlijnen onze website over de wet- en regelgeving op dell.com/regulatory_compliance.

Procedure

- 1 Lijn de schroefgaten in de touchscreenkaart uit met de schroefgaten in het chassis.
- 2 Plaats de schroeven terug waarmee de touchscreenkaart aan het chassis is bevestigd.
- 3 Sluit de kabel van de touchscreenkaart aan op de connector op de touchscreenkaart.
- 4 Schuif de beeldschermkabel en de touchscreenkabel in de connectoren op de touchscreenkaart en druk de connectorvergrendelingen omlaag om de kabels vast te zetten.
- 5 Schuif het lipje op de afdekplaat van de touchscreenkaart in de sleuf in het cover chassis en lijn het schroefgat in de afdekplaat van de touchscreenkaart uit met het schroefgat in het chassis.
- 6 Plaats de schroef terug waarmee de touchscreenkaart aan het chassis wordt bevestigd.

Nazorgmaatregelen

- 1 Plaats de achterplaat terug. Zie "De achterplaat terugplaatsen" op pagina 20.
- 2 Plaats de standaard terug. Zie "De computerstandaard terugplaatsen" op pagina 18.
- 3 Plaats de afdekplaat van de standaard terug. Zie "De afdekplaat van de standaard terugplaatsen" op pagina 16.
- 4 Volg de instructies in "Na het uitvoeren van werkzaamheden aan de binnenkant van uw computer" op pagina 11.

De geheugenmodules verwijderen

⚠ GEVAAR: Volg de veiligheidsinstructies die bij de computer werden geleverd alvorens u werkzaamheden binnen de computer uitvoert en volg de stappen in "Voordat u begint" op pagina 9. Nadat u werkzaamheden aan de binnenkant van de computer hebt verricht, moet u de instructies volgen die worden beschreven in "Na het uitvoeren van werkzaamheden aan de binnenkant van uw computer" op pagina 11. Raadpleeg voor meer informatie over veiligheidsrichtlijnen onze website over de wet- en regelgeving op dell.com/regulatory_compliance.

Voorbereidende maatregelen

- 1 Verwijder de afdekplaat van de standaard. Zie "De afdekplaat van de standaard verwijderen" op pagina 15.
- 2 Verwijder de standaard. Zie "De computerstandaard verwijderen" op pagina 17.
- 3 Verwijder de achterplaat. Zie "De achterplaat verwijderen" op pagina 19.

Procedure

- 1 Verwijder de schroef waarmee de afdekplaat van de geheugenmodule is bevestigd op de afdekplaat van het moederbord.
- 2 Schuif de afdekplaat van de geheugenmodule naar de bovenzijde van de computer en til hem van de afdekplaat van het moederbord.

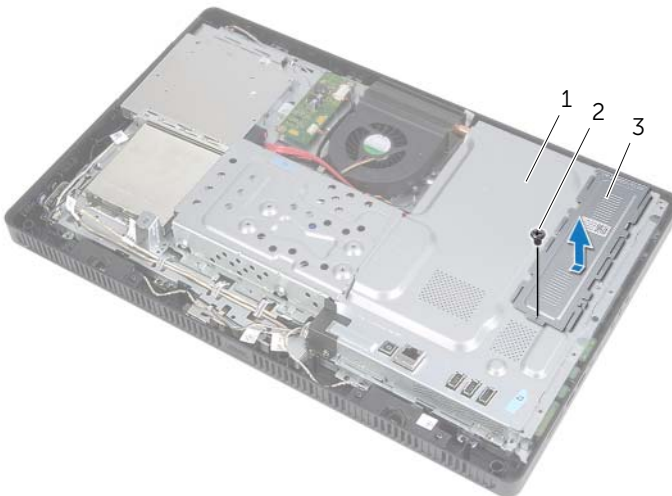

1	afdekplaat van moederbord	2	schroef
3	afdekplaatje geheugenmodule		

- 3 Duw de bevestigingsklemmetjes aan weerszijden van de geheugenmoduleconnector met uw vingers voorzichtig uit elkaar totdat de geheugenmodule omhoog springt.
- 4 Verwijder de geheugenmodule uit de aansluiting.

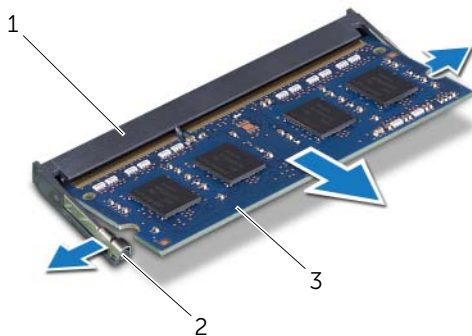

1	connector van de geheugenmodule	2	borgklemmen (2)
3	geheugenmodule		

De geheugenmodule(s) terugplaatsen

⚠ GEVAAR: Volg de veiligheidsinstructies die bij de computer werden geleverd alvorens u werkzaamheden binnen de computer uitvoert en volg de stappen in "Voordat u begint" op pagina 9. Nadat u werkzaamheden aan de binnenkant van de computer hebt verricht, moet u de instructies volgen die worden beschreven in "Na het uitvoeren van werkzaamheden aan de binnenkant van uw computer" op pagina 11. Raadpleeg voor meer informatie over veiligheidsrichtlijnen onze website over de wet- en regelgeving op dell.com/regulatory_compliance.

Procedure

- 1 Lijn de inkeping op de geheugenmodule uit met het lipje op de geheugenmoduleconnector.
- 2 Schuif de geheugenmodule stevig in de connector onder een hoek van 45 graden en druk de geheugenmodule naar beneden totdat deze vastklikt.

✎ N.B.: Als u geen klik hoort, verwijdert u de geheugenmodule en plaatst u deze nogmaals.

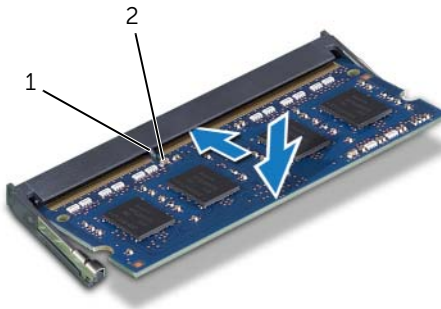

1 tab

2 inkeping

- 3 Plaats de lipjes op de afdekplaat van de geheugenmodule in de sleuven op de afdekplaat van het moederbord en schuif de afdekplaat van de geheugenmodule vervolgens naar de onderzijde van de computer.
✎ N.B.: Zorg ervoor dat het schroefgat op de afdekplaat van de geheugenmodule is uitgelijnd met het schroefgat op de afdekplaat van het moederbord.
- 4 Plaats de schroef terug waarmee de afdekplaat van de geheugenmodule is bevestigd op de afdekplaat van het moederbord.

Nazorgmaatregelen

- 1 Plaats de achterplaat terug. Zie "De achterplaat terugplaatsen" op pagina 20.
- 2 Plaats de standaard terug. Zie "De computerstandaard terugplaatsen" op pagina 18.
- 3 Plaats de afdekplaat van de standaard terug. Zie "De afdekplaat van de standaard terugplaatsen" op pagina 16.
- 4 Volg de instructies in "Na het uitvoeren van werkzaamheden aan de binnenkant van uw computer" op pagina 11.

De afdekplaat van het moederbord verwijderen

! **GEVAAR:** Volg de veiligheidsinstructies die bij de computer werden geleverd alvorens u werkzaamheden binnen de computer uitvoert en volg de stappen in "Voordat u begint" op pagina 9. Nadat u werkzaamheden aan de binnenkant van de computer hebt verricht, moet u de instructies volgen die worden beschreven in "Na het uitvoeren van werkzaamheden aan de binnenkant van uw computer" op pagina 11. Raadpleeg voor meer informatie over veiligheidsrichtlijnen onze website over de wet- en regelgeving op dell.com/regulatory_compliance.

Vorbereidende maatregelen

- 1 Verwijder de afdekplaat van de standaard. Zie "De afdekplaat van de standaard verwijderen" op pagina 15.
- 2 Verwijder de standaard. Zie "De computerstandaard verwijderen" op pagina 17.
- 3 Verwijder de achterplaat. Zie "De achterplaat verwijderen" op pagina 19.

Procedure

- 1 Verwijder de schroeven waarmee de afdekplaat van het moederbord aan het chassis is bevestigd.
- 2 Til de afdekplaat van het moederbord uit het chassis.

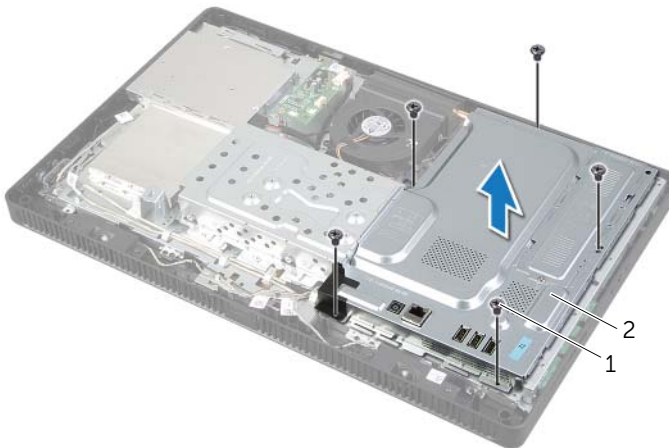

1 schroeven (5)

2 afdekplaat van moederbord

De afdekplaat van het moederbord terugplaatsen



GEVAAR: Volg de veiligheidsinstructies die bij de computer werden geleverd alvorens u werkzaamheden binnen de computer uitvoert en volg de stappen in "Voordat u begint" op pagina 9. Nadat u werkzaamheden aan de binnenkant van de computer hebt verricht, moet u de instructies volgen die worden beschreven in "Na het uitvoeren van werkzaamheden aan de binnenkant van uw computer" op pagina 11. Raadpleeg voor meer informatie over veiligheidsrichtlijnen onze website over de wet- en regelgeving op dell.com/regulatory_compliance.

Procedure

- 1 Lijn de schroefgaten in de afdekplaat van het moederbord uit met de schroefgaten in het chassis.
- 2 Plaats de schroeven terug waarmee de afdekplaat van het moederbord aan het chassis is bevestigd.

Nazorgmaatregelen

- 1 Plaats de achterplaat terug. Zie "De achterplaat terugplaatsen" op pagina 20.
- 2 Plaats de standaard terug. Zie "De computerstandaard terugplaatsen" op pagina 18.
- 3 Plaats de afdekplaat van de standaard terug. Zie "De afdekplaat van de standaard terugplaatsen" op pagina 16.
- 4 Volg de instructies in "Na het uitvoeren van werkzaamheden aan de binnenkant van uw computer" op pagina 11.

De draadloze minikaart verwijderen

⚠ GEVAAR: Volg de veiligheidsinstructies die bij de computer werden geleverd alvorens u werkzaamheden binnen de computer uitvoert en volg de stappen in "Voordat u begint" op pagina 9. Nadat u werkzaamheden aan de binnenkant van de computer hebt verricht, moet u de instructies volgen die worden beschreven in "Na het uitvoeren van werkzaamheden aan de binnenkant van uw computer" op pagina 11. Raadpleeg voor meer informatie over veiligheidsrichtlijnen onze website over de wet- en regelgeving op dell.com/regulatory_compliance.

Vorbereidende maatregelen

- 1 Verwijder de afdekplaat van de standaard. Zie "De afdekplaat van de standaard verwijderen" op pagina 15.
- 2 Verwijder de standaard. Zie "De computerstandaard verwijderen" op pagina 17.
- 3 Verwijder de achterplaat. Zie "De achterplaat verwijderen" op pagina 19.
- 4 Verwijder de afdekplaat van het moederbord. Zie "De afdekplaat van het moederbord verwijderen" op pagina 37.

Procedure

- 1 Lokaliseer de draadloze minikaart op het moederbord. Zie "Systeemkaartcomponenten" op pagina 13.
- 2 Koppel de antennekabels los van de draadloze minikaart.
- 3 Verwijder de schroef waarmee de draadloze minikaart op de connector van het moederbord is bevestigd.

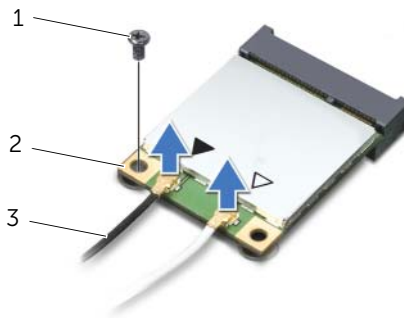

1 schroef

2 draadloze minikaart

3 antennekabels (2)

4 Til de draadloze minikaart uit de connector op het moederbord.

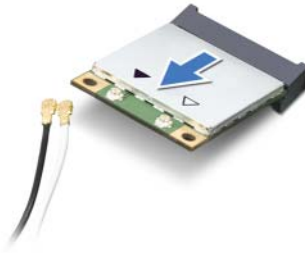

De draadloze minikaart terugplaatsen

 **GEVAAR:** Volg de veiligheidsinstructies die bij de computer werden geleverd alvorens u werkzaamheden binnen de computer uitvoert en volg de stappen in "Voordat u begint" op pagina 9. Nadat u werkzaamheden aan de binnenkant van de computer hebt verricht, moet u de instructies volgen die worden beschreven in "Na het uitvoeren van werkzaamheden aan de binnenkant van uw computer" op pagina 11. Raadpleeg voor meer informatie over veiligheidsrichtlijnen onze website over de wet- en regelgeving op dell.com/regulatory_compliance.

Procedure

 **WAARSCHUWINGEN:** Zorg ervoor dat er zich geen kabels onder de draadloze minikaart bevinden. Deze kunnen de draadloze minikaart beschadigen.

- 1 Lijn de inkeping op de draadloze minikaart uit met het lijpe op de connector op het moederbord.
- 2 Plaats de draadloze minikaart onder een hoek van 45 graden in de juiste connector van het moederbord.
- 3 Druk het andere einde van de draadloze minikaart omlaag en plaats de schroef terug waarmee de draadloze minikaart in de connector op het moederbord is bevestigd.
- 4 Sluit de juiste antennekabels aan op de draadloze minikaart.

In de volgende tabel staat het kleurenschema van de draadloze antennekabels voor de draadloze minikaarten die worden ondersteund door uw computer.

Connectoren op de minikaart	Kabelkleurenschema's draadloze antenne
WLAN + Bluetooth (twee kabels)	
Hoofd-WLAN + Bluetooth (witte driehoek)	wit
Hulp-WLAN + Bluetooth (zwarte driehoek)	zwart

Nazorgmaatregelen

- 1 Plaats de afdekplaat van het moederbord terug. Zie "De afdekplaat van het moederbord terugplaatsen" op pagina 38.
- 2 Plaats de achterplaat terug. Zie "De achterplaat terugplaatsen" op pagina 20.
- 3 Plaats de standaard terug. Zie "De computerstandaard terugplaatsen" op pagina 18.
- 4 Plaats de afdekplaat van de standaard terug. Zie "De afdekplaat van de standaard terugplaatsen" op pagina 16.
- 5 Volg de instructies in "Na het uitvoeren van werkzaamheden aan de binnenkant van uw computer" op pagina 11.

De knoopbatterij verwijderen

⚠ GEVAAR: Volg de veiligheidsinstructies die bij de computer werden geleverd alvorens u werkzaamheden binnen de computer uitvoert en volg de stappen in "Voordat u begint" op pagina 9. Nadat u werkzaamheden aan de binnenkant van de computer hebt verricht, moet u de instructies volgen die worden beschreven in "Na het uitvoeren van werkzaamheden aan de binnenkant van uw computer" op pagina 11. Raadpleeg voor meer informatie over veiligheidsrichtlijnen onze website over de wet- en regelgeving op dell.com/regulatory_compliance.

⚠ WAARSCHUWINGEN: Wanneer u de knoopcelbatterij verwijdert, worden de standaard-BIOS-instellingen hersteld. Het is aan te raden de BIOS-instellingen te noteren voordat u de knoopbatterij verwijdert.

Vorbereidende maatregelen

- 1 Verwijder de afdekplaat van de standaard. Zie "De afdekplaat van de standaard verwijderen" op pagina 15.
- 2 Verwijder de standaard. Zie "De computerstandaard verwijderen" op pagina 17.
- 3 Verwijder de achterplaat. Zie "De achterplaat verwijderen" op pagina 19.
- 4 Verwijder de afdekplaat van het moederbord. Zie "De afdekplaat van het moederbord verwijderen" op pagina 37.

Procedure

- 1 Zoek naar de batterijhouder op het moederbord. Zie "Systeemkaartcomponenten" op pagina 13.
- 2 Duw het borgklemmetje van de batterij af totdat de knoopbatterij naar buiten komt.
- 3 Til de knoopbatterij uit de houder.

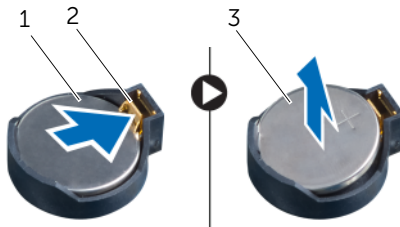

1	knoopbatterij	2	borgklem
3	positieve zijde van de knoopbatterij		

De knoopbatterij terugplaatsen

 **GEVAAR:** Volg de veiligheidsinstructies die bij de computer werden geleverd alvorens u werkzaamheden binnen de computer uitvoert en volg de stappen in "Voordat u begint" op pagina 9. Nadat u werkzaamheden aan de binnenkant van de computer hebt verricht, moet u de instructies volgen die worden beschreven in "Na het uitvoeren van werkzaamheden aan de binnenkant van uw computer" op pagina 11. Raadpleeg voor meer informatie over veiligheidsrichtlijnen onze website over de wet- en regelgeving op dell.com/regulatory_compliance.

 **GEVAAR:** De batterij kan exploderen als u deze niet goed plaatst. Vervang de batterij alleen door hetzelfde type of een equivalent hiervan. Voer gebruikte batterijen af volgens de instructies van de fabrikant.

Procedure

Plaats de nieuwe knoopbatterij (CR2032) in de batterijhouder met de positieve zijde naar boven en druk de batterij vervolgens op zijn plaats.

Nazorgmaatregelen

- 1 Plaats de afdekplaat van het moederbord terug. Zie "De afdekplaat van het moederbord terugplaatsen" op pagina 38.
- 2 Plaats de achterplaat terug. Zie "De achterplaat terugplaatsen" op pagina 20.
- 3 Plaats de standaard terug. Zie "De computerstandaard terugplaatsen" op pagina 18.
- 4 Plaats de afdekplaat van de standaard terug. Zie "De afdekplaat van de standaard terugplaatsen" op pagina 16.
- 5 Volg de instructies in "Na het uitvoeren van werkzaamheden aan de binnenkant van uw computer" op pagina 11.

De luidsprekers verwijderen



GEVAAR: Volg de veiligheidsinstructies die bij de computer werden geleverd alvorens u werkzaamheden binnen de computer uitvoert en volg de stappen in "Voordat u begint" op pagina 9. Nadat u werkzaamheden aan de binnenkant van de computer hebt verricht, moet u de instructies volgen die worden beschreven in "Na het uitvoeren van werkzaamheden aan de binnenkant van uw computer" op pagina 11. Raadpleeg voor meer informatie over veiligheidsrichtlijnen onze website over de wet- en regelgeving op dell.com/regulatory_compliance.

Voorbereidende maatregelen

- 1 Verwijder de afdekplaat van de standaard. Zie "De afdekplaat van de standaard verwijderen" op pagina 15.
- 2 Verwijder de standaard. Zie "De computerstandaard verwijderen" op pagina 17.
- 3 Verwijder de achterplaat. Zie "De achterplaat verwijderen" op pagina 19.
- 4 Verwijder de afdekplaat van het moederbord. Zie "De afdekplaat van het moederbord verwijderen" op pagina 37.

Procedure

- 1 Koppel de luidsprekerkabel los van de connector (SPEAKER) op het moederbord.
- 2 Noteer hoe de luidsprekerkabel loopt en verwijder de kabel uit de geleiders.
- 3 Verwijder de schroeven waarmee de luidsprekers op het montagekader van het beeldscherm zijn bevestigd.
- 4 Til de luidsprekers samen met de kabel uit het montagekader van het beeldscherm.

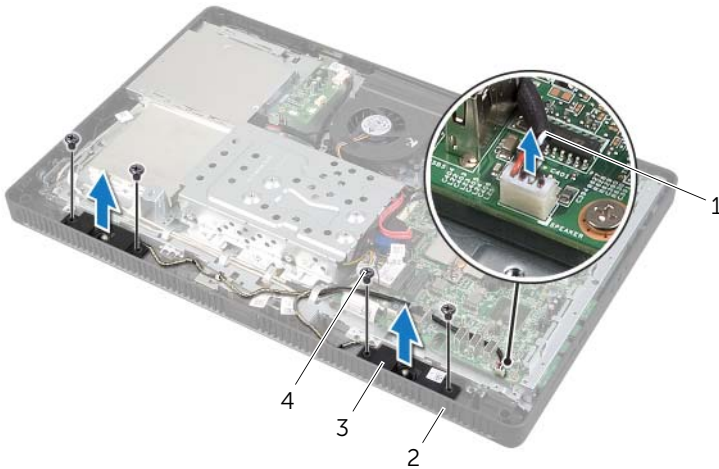

1	luidsprekerskabel	2	montagekader van het beeldscherm
3	luidsprekers (2)	4	schroeven (4)

De luidsprekers terugplaatsen



GEVAAR: Volg de veiligheidsinstructies die bij de computer werden geleverd alvorens u werkzaamheden binnen de computer uitvoert en volg de stappen in "Voordat u begint" op pagina 9. Nadat u werkzaamheden aan de binnenkant van de computer hebt verricht, moet u de instructies volgen die worden beschreven in "Na het uitvoeren van werkzaamheden aan de binnenkant van uw computer" op pagina 11. Raadpleeg voor meer informatie over veiligheidsrichtlijnen onze website over de wet- en regelgeving op dell.com/regulatory_compliance.

Procedure

- 1 Lijn de schroefgaten op de luidsprekers uit met de schroefgaten in het montagekader van het beeldscherm.
- 2 Plaats de schroeven terug waarmee de luidspreker op het montagekader van het beeldscherm is bevestigd.
- 3 Leid de luidsprekerkabel door de geleiders.
- 4 Sluit de luidsprekerkabel aan op de connector (SPEAKER) op het moederbord.

Nazorgmaatregelen

- 1 Plaats de afdekplaat van het moederbord terug. Zie "De afdekplaat van het moederbord terugplaatsen" op pagina 38.
- 2 Plaats de achterplaat terug. Zie "De achterplaat terugplaatsen" op pagina 20.
- 3 Plaats de standaard terug. Zie "De computerstandaard terugplaatsen" op pagina 18.
- 4 Plaats de afdekplaat van de standaard terug. Zie "De afdekplaat van de standaard terugplaatsen" op pagina 16.
- 5 Volg de instructies in "Na het uitvoeren van werkzaamheden aan de binnenkant van uw computer" op pagina 11.

De ventilator verwijderen

⚠ GEVAAR: Volg de veiligheidsinstructies die bij de computer werden geleverd alvorens u werkzaamheden binnen de computer uitvoert en volg de stappen in "Voordat u begint" op pagina 9. Nadat u werkzaamheden aan de binnenkant van de computer hebt verricht, moet u de instructies volgen die worden beschreven in "Na het uitvoeren van werkzaamheden aan de binnenkant van uw computer" op pagina 11. Raadpleeg voor meer informatie over veiligheidsrichtlijnen onze website over de wet- en regelgeving op dell.com/regulatory_compliance.

Vorbereidende maatregelen

- 1 Verwijder de afdekplaat van de standaard. Zie "De afdekplaat van de standaard verwijderen" op pagina 15.
- 2 Verwijder de standaard. Zie "De computerstandaard verwijderen" op pagina 17.
- 3 Verwijder de achterplaat. Zie "De achterplaat verwijderen" op pagina 19.
- 4 Verwijder de afdekplaat van het moederbord. Zie "De afdekplaat van het moederbord verwijderen" op pagina 37.

Procedure

- 1 Koppel de ventilatorkabel (FANC1) los van de connector op het moederbord.
- 2 Verwijder de ventilatorkabel uit de geleider op de vasteschijfkooi.
- 3 Verwijder de schroeven waarmee de ventilator aan het chassis is bevestigd.
- 4 Til de ventilator samen met de kabel uit het chassis.

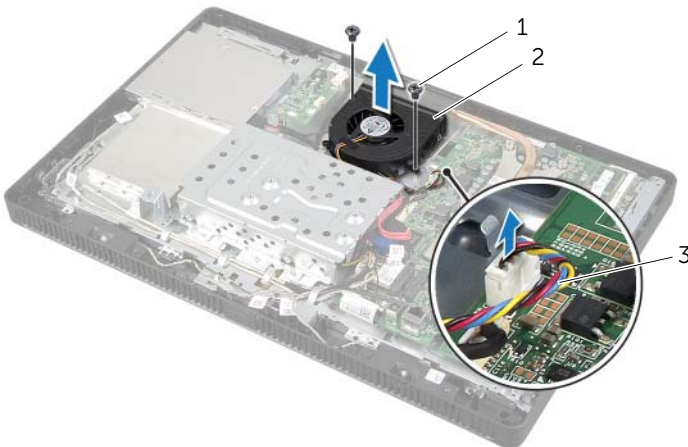

1 schroeven (2)

2 ventilator

3 ventilatorkabel

De ventilator opnieuw installeren



GEVAAR: Volg de veiligheidsinstructies die bij de computer werden geleverd alvorens u werkzaamheden binnen de computer uitvoert en volg de stappen in "Voordat u begint" op pagina 9. Nadat u werkzaamheden aan de binnenkant van de computer hebt verricht, moet u de instructies volgen die worden beschreven in "Na het uitvoeren van werkzaamheden aan de binnenkant van uw computer" op pagina 11. Raadpleeg voor meer informatie over veiligheidsrichtlijnen onze website over de wet- en regelgeving op dell.com/regulatory_compliance.

Procedure

- 1 Lijn de schroefgaten in de ventilator uit met de schroefgaten in het chassis.
- 2 Plaats de schroeven terug waarmee de ventilator aan het chassis is bevestigd.
- 3 Leid de ventilatorkabel door de geleider op de vasteschijfkooi.
- 4 Sluit de ventilatorkabel aan op de connector (FANC1) op het moederbord.

Nazorgmaatregelen

- 1 Plaats de afdekplaat van het moederbord terug. Zie "De afdekplaat van het moederbord terugplaatsen" op pagina 38.
- 2 Plaats de achterplaat terug. Zie "De achterplaat terugplaatsen" op pagina 20.
- 3 Plaats de standaard terug. Zie "De computerstandaard terugplaatsen" op pagina 18.
- 4 Plaats de afdekplaat van de standaard terug. Zie "De afdekplaat van de standaard terugplaatsen" op pagina 16.
- 5 Volg de instructies in "Na het uitvoeren van werkzaamheden aan de binnenkant van uw computer" op pagina 11.

De aan-uitknopeneenheid verwijderen



GEVAAR: Volg de veiligheidsinstructies die bij de computer werden geleverd alvorens u werkzaamheden binnen de computer uitvoert en volg de stappen in "Voordat u begint" op pagina 9. Nadat u werkzaamheden aan de binnenkant van de computer hebt verricht, moet u de instructies volgen die worden beschreven in "Na het uitvoeren van werkzaamheden aan de binnenkant van uw computer" op pagina 11. Raadpleeg voor meer informatie over veiligheidsrichtlijnen onze website over de wet- en regelgeving op dell.com/regulatory_compliance.

Vorbereidende maatregelen

- 1 Verwijder de afdekplaat van de standaard. Zie "De afdekplaat van de standaard verwijderen" op pagina 15.
- 2 Verwijder de standaard. Zie "De computerstandaard verwijderen" op pagina 17.
- 3 Verwijder de achterplaat. Zie "De achterplaat verwijderen" op pagina 19.
- 4 Verwijder de afdekplaat van het moederbord. Zie "De afdekplaat van het moederbord verwijderen" op pagina 37.

Procedure

- 1 Maak de kabel van de aan-uitknop en het lampje voor de activiteit van de vaste schijf los van de connector (PWRCN1) op het moederbord.
- 2 Noteer hoe de kabel van de aan-uitknop en het lampje voor de activiteit van de vaste schijf loopt en verwijder de kabel uit de geleiders.
- 3 Verwijder de schroef waarmee de aan-uitknopeenheid aan het montagekader van het beeldschermen is bevestigd.
- 4 Schuif de aan-uitknopeenheid naar de bovenzijde van de computer en til deze vervolgens van het montagekader van het beeldscherm weg.

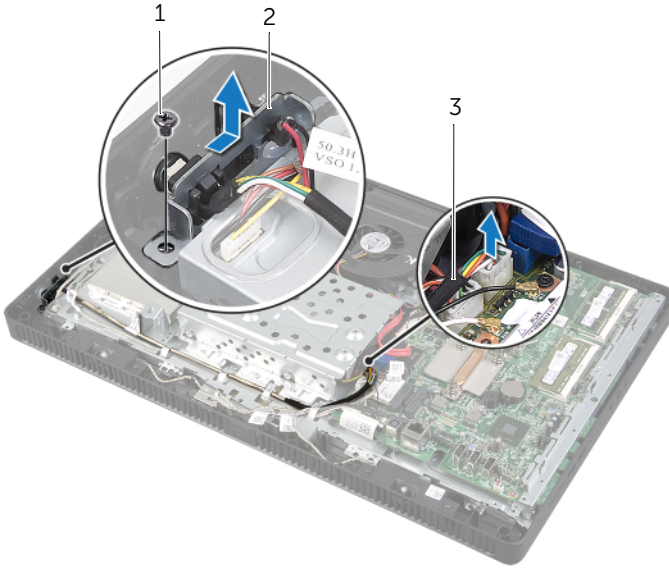

1	schroef	2	aan-uitknopeenheid
3	kabel van de aan-uitknop en het lampje voor de activiteit van de vaste schijf		

De aan-uitknoppeenheid terugplaatsen



GEVAAR: Volg de veiligheidsinstructies die bij de computer werden geleverd alvorens u werkzaamheden binnen de computer uitvoert en volg de stappen in "Voordat u begint" op pagina 9. Nadat u werkzaamheden aan de binnenkant van de computer hebt verricht, moet u de instructies volgen die worden beschreven in "Na het uitvoeren van werkzaamheden aan de binnenkant van uw computer" op pagina 11. Raadpleeg voor meer informatie over veiligheidsrichtlijnen onze website over de wet- en regelgeving op dell.com/regulatory_compliance.

Procedure

- 1 Plaats de aan-uitknoppeenheid op het montagekader van het beeldscherm en schuif deze vervolgens naar de onderzijde van de computer.
 **N.B.:** Zorg ervoor dat de sleuf op de aan-uitknoppeenheid is bevestigd onder het lipje op het montagekader van het beeldscherm.
- 2 Lijn het schroefgat op de aan-uitknoppeenheid uit met het schroefgat in het montagekader van het beeldscherm.
- 3 Plaats de schroef terug waarmee de aan-uitknoppeenheid aan het montagekader van het beeldscherm is bevestigd.
- 4 Leid de kabel van de aan-uitknop en het lampje voor de activiteit van de vaste schijf door de geleiders.
- 5 Sluit de kabel van de aan-uitknop en het lampje voor de activiteit van de vaste schijf aan op de connector (PWRCN1) op het moederbord.

Nazorgmaatregelen

- 1 Plaats de afdekplaat van het moederbord terug. Zie "De afdekplaat van het moederbord terugplaatsen" op pagina 38.
- 2 Plaats de achterplaat terug. Zie "De achterplaat terugplaatsen" op pagina 20.
- 3 Plaats de standaard terug. Zie "De computerstandaard terugplaatsen" op pagina 18.
- 4 Plaats de afdekplaat van de standaard terug. Zie "De afdekplaat van de standaard terugplaatsen" op pagina 16.
- 5 Volg de instructies in "Na het uitvoeren van werkzaamheden aan de binnenkant van uw computer" op pagina 11.

De warmteafleider van de processor verwijderen

 **GEVAAR:** Volg de veiligheidsinstructies die bij de computer werden geleverd alvorens u werkzaamheden binnen de computer uitvoert en volg de stappen in "Voordat u begint" op pagina 9. Nadat u werkzaamheden aan de binnenkant van de computer hebt verricht, moet u de instructies volgen die worden beschreven in "Na het uitvoeren van werkzaamheden aan de binnenkant van uw computer" op pagina 11. Raadpleeg voor meer informatie over veiligheidsrichtlijnen onze website over de wet- en regelgeving op dell.com/regulatory_compliance.

 **GEVAAR:** Tijdens normaal gebruik kan de warmteafleider zeer heet worden. Laat de onderdelen enige tijd afkoelen alvorens ze aan te raken.

 **WAARSCHUWINGEN:** U zorgt ervoor dat de processor maximaal wordt gekoeld door de gebieden voor warmteoverdracht op de warmteafleider van de processor niet aan te raken. Het vet van uw huid kan het warmteoverdrachtvermogen van thermisch vet verminderen.

Vorbereidende maatregelen

- 1 Verwijder de afdekplaat van de standaard. Zie "De afdekplaat van de standaard verwijderen" op pagina 15.
- 2 Verwijder de standaard. Zie "De computerstandaard verwijderen" op pagina 17.
- 3 Verwijder de achterplaat. Zie "De achterplaat verwijderen" op pagina 19.
- 4 Verwijder de afdekplaat van het moederbord. Zie "De afdekplaat van het moederbord verwijderen" op pagina 37.

Procedure

- 1 Maak op volgorde (aangegeven op de warmteafleider van de processor) de geborgde schroeven vast waarmee de warmteafleider van de processor aan het moederbord is bevestigd.
- 2 Til de warmteafleider van de processor voorzichtig omhoog en maak deze los uit het lipje op het chassis.



N.B.: Afhankelijk van het computermodel kan het uiterlijk van de warmteafleider variëren.

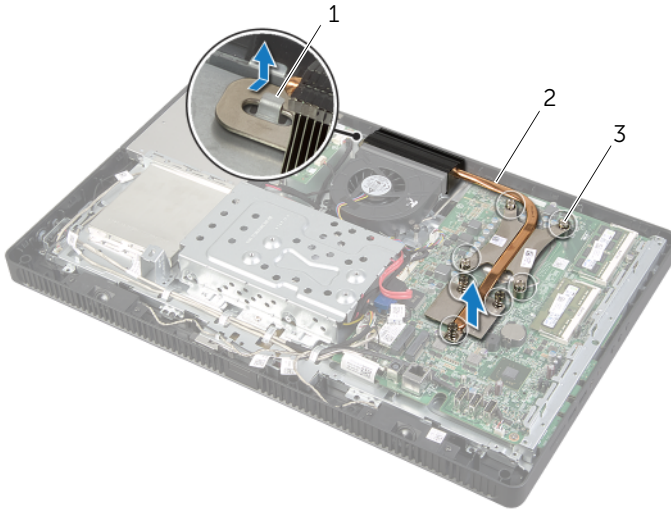

1 tab

2 warmteafleider processor

3 geborgde schroeven (7)

De warmteafleider van de processor terugplaatsen

 **GEVAAR:** Volg de veiligheidsinstructies die bij de computer werden geleverd alvorens u werkzaamheden binnen de computer uitvoert en volg de stappen in "Voordat u begint" op pagina 9. Nadat u werkzaamheden aan de binnenkant van de computer hebt verricht, moet u de instructies volgen die worden beschreven in "Na het uitvoeren van werkzaamheden aan de binnenkant van uw computer" op pagina 11. Raadpleeg voor meer informatie over veiligheidsrichtlijnen onze website over de wet- en regelgeving op dell.com/regulatory_compliance.

 **WAARSCHUWINGEN:** Als de warmteafleider van de processor onjuist wordt geplaatst, kan dit schade aan het moederbord en de processor veroorzaken.

Procedure

 **N.B.:** Het oorspronkelijke thermische vet kan opnieuw worden gebruikt als de oorspronkelijke processor en koelplaat van de processor samen opnieuw worden geïnstalleerd. Als de processor of de koelplaat van de processor wordt vervangen, dient u het thermische vet te gebruiken dat in de kit wordt meegeleverd om ervoor te zorgen dat warmtegeleiding plaatsvindt.

- 1 Verwijder het thermische vet aan de onderzijde van de warmteafleider van de processor en breng opnieuw thermisch vet aan.
- 2 Schuif de sluf in de warmteafleider van de processor in het lipje op het chassis.
- 3 Breng de geborgde schroeven op de warmteafleider van de processor op één lijn met de schroefgaten op het moederbord.
- 4 Draai op volgorde (aangegeven op de warmteafleider van de processor) de geborgde schroeven vast waarmee de warmteafleider van de processor aan het moederbord is bevestigd.

Nazorgmaatregelen

- 1 Plaats de afdekplaat van het moederbord terug. Zie "De afdekplaat van het moederbord terugplaatsen" op pagina 38.
- 2 Plaats de achterplaat terug. Zie "De achterplaat terugplaatsen" op pagina 20.
- 3 Plaats de standaard terug. Zie "De computerstandaard terugplaatsen" op pagina 18.
- 4 Plaats de afdekplaat van de standaard terug. Zie "De afdekplaat van de standaard terugplaatsen" op pagina 16.
- 5 Volg de instructies in "Na het uitvoeren van werkzaamheden aan de binnenkant van uw computer" op pagina 11.

De processor verwijderen



GEVAAR: Volg de veiligheidsinstructies die bij de computer werden geleverd alvorens u werkzaamheden binnen de computer uitvoert en volg de stappen in "Voordat u begint" op pagina 9. Nadat u werkzaamheden aan de binnenkant van de computer hebt verricht, moet u de instructies volgen die worden beschreven in "Na het uitvoeren van werkzaamheden aan de binnenkant van uw computer" op pagina 11. Raadpleeg voor meer informatie over veiligheidsrichtlijnen onze website over de wet- en regelgeving op dell.com/regulatory_compliance.



WAARSCHUWINGEN: Processoren zijn kwetsbaar. Houd de processor uitsluitend vast bij de randen en raak de metalen pennen niet aan.

Vorbereidende maatregelen

- 1 Verwijder de afdekplaat van de standaard. Zie "De afdekplaat van de standaard verwijderen" op pagina 15.
- 2 Verwijder de standaard. Zie "De computerstandaard verwijderen" op pagina 17.
- 3 Verwijder de achterplaat. Zie "De achterplaat verwijderen" op pagina 19.
- 4 Verwijder de afdekplaat van het moederbord. Zie "De afdekplaat van het moederbord verwijderen" op pagina 37.
- 5 Verwijder de warmteafleider van de processor. Zie "De warmteafleider van de processor verwijderen" op pagina 52.

Procedure

- 1 Druk de vergrendelingshendel omlaag en trek hem naar buiten zodat hij loskomt van de uitsparing waarin hij vastzit.
- 2 Trek de vergrendelingshendel helemaal uit om het processorafdekplaatje te openen. Laat de ontgrendeling uitgeklaapt staan, zodat de nieuwe processor in de socket kan worden geplaatst.
- 3 Til de processor voorzichtig omhoog uit de houder.

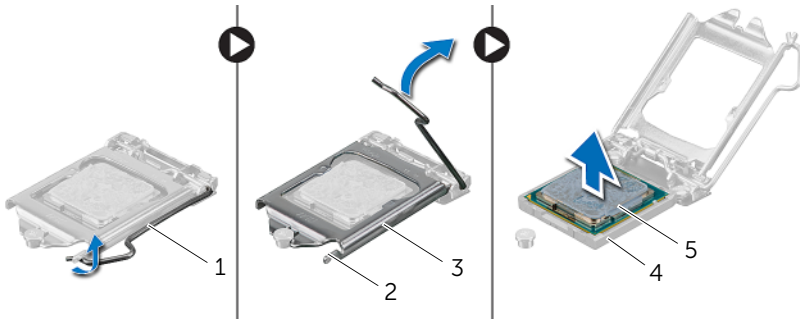

1	vergrendelingshendel	2	tab
3	afdekplaatje van processor	4	socket
5	processor		

De processor terugplaatsen

⚠ GEVAAR: Volg de veiligheidsinstructies die bij de computer werden geleverd alvorens u werkzaamheden binnen de computer uitvoert en volg de stappen in "Voordat u begint" op pagina 9. Nadat u werkzaamheden aan de binnenkant van de computer hebt verricht, moet u de instructies volgen die worden beschreven in "Na het uitvoeren van werkzaamheden aan de binnenkant van uw computer" op pagina 11. Raadpleeg voor meer informatie over veiligheidsrichtlijnen onze website over de wet- en regelgeving op dell.com/regulatory_compliance.

Procedure

- 1 Zorg ervoor dat de vergrendelingshendel op de processorsocket volledig in de open positie staat.
- ⚠ WAARSCHUWINGEN:** U moet de processor correct in de houder plaatsen om blijvende schade aan de processor te voorkomen.
- 2 Breng de uitlijningkepingen van de processor op een lijn met de uitlijnpipjes op de socket.
- 3 Houd de pin-1-hoek van de processor boven de pin-1-hoek van de houder en plaats de processor vervolgens in de houder.
- ⚠ WAARSCHUWINGEN:** Let erop dat de inkeping op het afdekplaatje van de processor onder het uitlijningspunt moet zijn geplaatst.
- 4 Wanneer de processor goed op zijn plek zit, sluit u de processorkap.
- 5 Draai de vergrendelingshendel omlaag en plaats hem onder de uitsparing in het afdekplaatje van de processor.

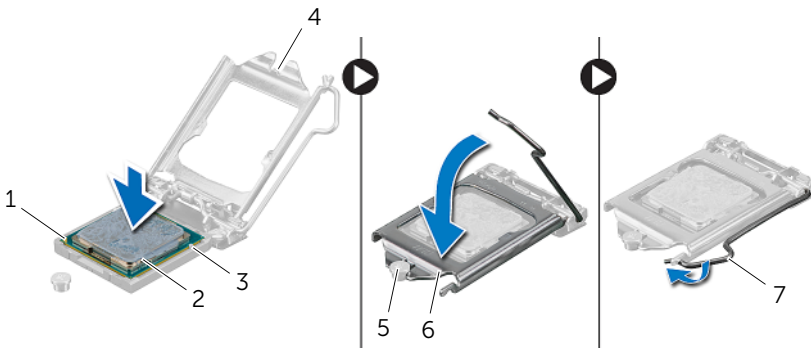

1	pin-1 hoek van de processor	2	processor
3	uitlijningsuitsteeksels (2)	4	inkeping op afdekplaatje processor
5	uitlijningspunt	6	afdekplaatje van processor
7	vergrendelingshendel		

- 6 Verwijder het thermische vet aan de onderzijde van de warmteafleider van de processor.
- 7 Breng nieuw thermisch vet aan op de bovenzijde van de processor.

Nazorgmaatregelen

- 1 Plaats de warmteafleider van de processor terug. Zie "De warmteafleider van de processor terugplaatsen" op pagina 54.
- 2 Plaats de afdekplaat van het moederbord terug. Zie "De afdekplaat van het moederbord terugplaatsen" op pagina 38.
- 3 Plaats de achterplaat terug. Zie "De achterplaat terugplaatsen" op pagina 20.
- 4 Plaats de standaard terug. Zie "De computerstandaard terugplaatsen" op pagina 18.
- 5 Plaats de afdekplaat van de standaard terug. Zie "De afdekplaat van de standaard terugplaatsen" op pagina 16.
- 6 Volg de instructies in "Na het uitvoeren van werkzaamheden aan de binnenkant van uw computer" op pagina 11.

Het moederbord verwijderen



GEVAAR: Volg de veiligheidsinstructies die bij de computer werden geleverd alvorens u werkzaamheden binnen de computer uitvoert en volg de stappen in "Voordat u begint" op pagina 9. Nadat u werkzaamheden aan de binnenkant van de computer hebt verricht, moet u de instructies volgen die worden beschreven in "Na het uitvoeren van werkzaamheden aan de binnenkant van uw computer" op pagina 11. Raadpleeg voor meer informatie over veiligheidsrichtlijnen onze website over de wet- en regelgeving op dell.com/regulatory_compliance.



N.B.: Het serviceplaatje van uw computer bevindt zich op het moederbord. U moet de code op het serviceplaatje invoeren in het BIOS nadat u het moederbord hebt teruggeplaatst.



N.B.: Voordat u de kabels loskoppelt van het moederbord, noteert u de locatie van de aansluitingen zodat u ze weer correct kunt aansluiten nadat u het moederbord hebt teruggeplaatst.

Vorbereidende maatregelen

- 1 Verwijder de afdekplaat van de standaard. Zie "De afdekplaat van de standaard verwijderen" op pagina 15.
- 2 Verwijder de standaard. Zie "De computerstandaard verwijderen" op pagina 17.
- 3 Verwijder de achterplaat. Zie "De achterplaat verwijderen" op pagina 19.
- 4 Verwijder de afdekplaat van het moederbord. Zie "De afdekplaat van het moederbord verwijderen" op pagina 37.
- 5 Verwijder de geheugenmodule(s). Zie "De geheugenmodules verwijderen" op pagina 33.
- 6 Verwijder de draadloze minikaart. Zie "De draadloze minikaart verwijderen" op pagina 39.
- 7 Verwijder de warmteafleider van de processor. Zie "De warmteafleider van de processor verwijderen" op pagina 52.
- 8 Verwijder de processor. Zie "De processor verwijderen" op pagina 55.

Procedure

- 1 Koppel alle kabels los van de connectors op het moederbord.
 **N.B.:** Zie voor de locatie van de connectors "Systeemkaartcomponenten" op pagina 13.
- 2 Verwijder de schroeven waarmee het moederbord aan het chassis is bevestigd.
- 3 Til het moederbord schuin op en schuif het vervolgens om de connectors op het moederbord los te maken uit de sleuven in het chassis.
- 4 Verwijder het moederbord uit het chassis.



1 moederbord

2 schroeven (5)

Het moederbord terugplaatsen



GEVAAR: Volg de veiligheidsinstructies die bij de computer werden geleverd alvorens u werkzaamheden binnen de computer uitvoert en volg de stappen in "Voordat u begint" op pagina 9. Nadat u werkzaamheden aan de binnenkant van de computer hebt verricht, moet u de instructies volgen die worden beschreven in "Na het uitvoeren van werkzaamheden aan de binnenkant van uw computer" op pagina 11. Raadpleeg voor meer informatie over veiligheidsrichtlijnen onze website over de wet- en regelgeving op dell.com/regulatory_compliance.



N.B.: Het serviceplaatje van uw computer bevindt zich op het moederbord. U moet het serviceplaatje invoeren in de systeeminstellingen als u het moederbord hebt teruggeplaatst.

Procedure

- 1 Schuif de connectors van het moederbord in de sleuven in het chassis en lijn de schroefgaten in het moederbord uit met de schroefgaten in het chassis.
- 2 Plaats de schroeven terug waarmee het moederbord aan het chassis is bevestigd.
- 3 Sluit alle benodigde kabels aan op de connectors op het moederbord.

Nazorgmaatregelen

- 1 De processor terugplaatsen. "De processor terugplaatsen" op pagina 57.
- 2 Plaats de warmteafleider van de processor terug. Zie "De warmteafleider van de processor terugplaatsen" op pagina 54.
- 3 Plaats de draadloze minikaart terug. Zie "De draadloze minikaart terugplaatsen" op pagina 41.
- 4 Plaats de geheugenmodule(s) terug. Zie "De geheugenmodule(s) terugplaatsen" op pagina 35.
- 5 Plaats de afdekplaat van het moederbord terug. Zie "De afdekplaat van het moederbord terugplaatsen" op pagina 38.
- 6 Plaats de achterplaat terug. Zie "De achterplaat terugplaatsen" op pagina 20.
- 7 Plaats de standaard terug. Zie "De computerstandaard terugplaatsen" op pagina 18.
- 8 Plaats de afdekplaat van de standaard terug. Zie "De afdekplaat van de standaard terugplaatsen" op pagina 16.
- 9 Volg de instructies in "Na het uitvoeren van werkzaamheden aan de binnenkant van uw computer" op pagina 11.

Het serviceplaatje invoeren in het BIOS

- 1 Zet de computer aan.
- 2 Druk tijdens de POST op <F2> om het programma System Setup (Systeeminstellingen) te openen.
- 3 Ga naar het hoofdtabblad en voer het serviceplaatje in het veld **Service Tag Input** (Invoer van het serviceplaatje). Zie "System Setup-opties" op pagina 84.

Het beeldschermpaneel verwijderen



GEVAAR: Volg de veiligheidsinstructies die bij de computer werden geleverd alvorens u werkzaamheden binnen de computer uitvoert en volg de stappen in "Voordat u begint" op pagina 9. Nadat u werkzaamheden aan de binnenkant van de computer hebt verricht, moet u de instructies volgen die worden beschreven in "Na het uitvoeren van werkzaamheden aan de binnenkant van uw computer" op pagina 11. Raadpleeg voor meer informatie over veiligheidsrichtlijnen onze website over de wet- en regelgeving op dell.com/regulatory_compliance.

Voorbereidende maatregelen

- 1 Verwijder de afdekplaat van de standaard. Zie "De afdekplaat van de standaard verwijderen" op pagina 15.
- 2 Verwijder de standaard. Zie "De computerstandaard verwijderen" op pagina 17.
- 3 Verwijder de achterplaat. Zie "De achterplaat verwijderen" op pagina 19.
- 4 Volg de instructies van stap 1 tot stap 3 in "Het optisch station verwijderen" op pagina 25.
- 5 Volg de instructies van stap 1 tot stap 3 in "De vaste schijf verwijderen" op pagina 21.
- 6 Verwijder de conversiekaart. Zie "De conversiekaart verwijderen" op pagina 28.
- 7 Verwijder het aanraakscherm. Zie "De touchscreenkaart verwijderen" op pagina 30.
- 8 Verwijder de afdekplaat van het moederbord. Zie "De afdekplaat van het moederbord verwijderen" op pagina 37.
- 9 Verwijder de ventilator. Zie "De ventilator verwijderen" op pagina 47.
- 10 Verwijder de warmteafleider van de processor. Zie "De warmteafleider van de processor verwijderen" op pagina 52.
- 11 Volg de instructies van stap 1 tot stap 3 in "Het moederbord verwijderen" op pagina 59.

Procedure

- 1 Verwijder de kabel van de conversiekaart uit de connector op het beeldschermpaneel.
- 2 Verwijder de schroeven waarmee het chassis aan het montagekader van het beeldscherm is bevestigd.
- 3 Trek de lipjes los waarmee het chassis aan het montagekader van het beeldscherm is bevestigd.
- 4 Til het chassis van het beeldschermpaneel.

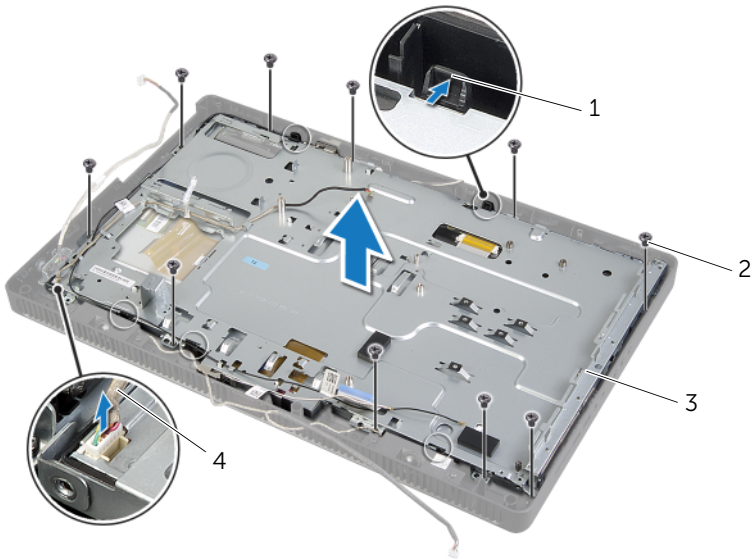

1 lipjes (5)

2 schroefjes (10)

3 chassis

4 kabel conversiekaart

- 5 Trek de tape weg waarmee de beeldschermkabel op de connector op het beeldschermpaneel is bevestigd.
- 6 Druk op de vergrendeling aan beide zijden van de beeldschermkabel en trek vervolgens aan de beeldschermkabel om deze los te koppelen uit de connector op het beeldschermpaneel.
- 7 Til de connectorvergrendeling omhoog en koppel de touchscreenkabels los uit de connectoren op het beeldschermpaneel.

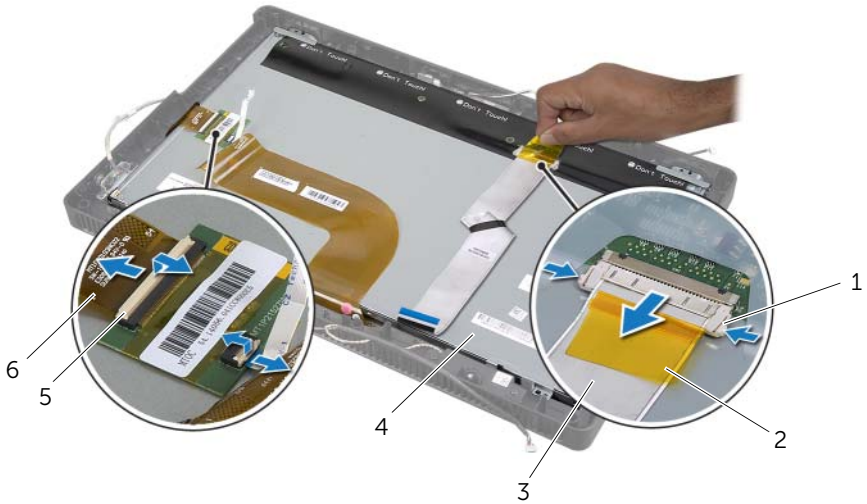

1	vergrendelingen (2)	2	tape
3	beeldschermkabel	4	beeldschermpaneel
5	connectorvergrendeling (2)	6	touchscreenkabels (2)

- 8 Verwijder de beeldschermkabel en de touchscreenkabels uit het beeldschermpaneel.
- 9 Til het beeldschermpaneel van het beeldschermpaneel en plaats het op een schoon oppervlak.



1 beeldschermpaneel

2 montagekader van het beeldscherm

- 10 Verwijder de schroeven waarmee de schermpaneelbeugels aan het schermpaneel zijn bevestigd.
- 11 Verwijder de beeldschermbrackets van het beeldschermpaneel.



1	beeldschermpaneel	2	beeldschermpaneelbrackets (4)
3	schroeven (4)		

Het beeldschermpaneel terugplaatsen



GEVAAR: Volg de veiligheidsinstructies die bij de computer werden geleverd alvorens u werkzaamheden binnen de computer uitvoert en volg de stappen in "Voordat u begint" op pagina 9. Nadat u werkzaamheden aan de binnenkant van de computer hebt verricht, moet u de instructies volgen die worden beschreven in "Na het uitvoeren van werkzaamheden aan de binnenkant van uw computer" op pagina 11. Raadpleeg voor meer informatie over veiligheidsrichtlijnen onze website over de wet- en regelgeving op dell.com/regulatory_compliance.

Procedure

- 1 Lijn de schroefgaten in de beeldschermpaneelbrackets uit met de schroefgaten in het beeldschermpaneel.
- 2 Plaats de schroeven terug waarmee de schermpaneelbrackets aan het beeldschermpaneel zijn bevestigd.
- 3 Lijn de schroefgaten in het beeldschermpaneel uit met de uitsteeksels op het montagekader van het beeldscherm en plaats het beeldschermpaneel op het montagekader van het beeldscherm.
 **N.B.:** Controleer of er zich geen kabels onder de beeldschermpaneel bevinden.
- 4 Sluit de beeldschermkabel aan op de connector op het beeldschermpaneel en maak deze vast met de tape.
- 5 Schuif de touchscreenkabels in de connectoren op het beeldschermpaneel en druk de connectorvergrendeling in om de kabels vast te zetten.
- 6 Lijn de schroefgaten in het chassis uit met de schroefgaten in het montagekader van het beeldscherm en klik het chassis vast.
- 7 Plaats de schroeven terug waarmee het chassis aan het montagekader van het beeldscherm is bevestigd.
- 8 Sluit de kabel van de conversiekaart aan op de connector op het beeldschermpaneel.

Nazorgmaatregelen

- 1 Volg de instructies van stap 1 tot stap 3 in "Het moederbord terugplaatsen" op pagina 61.
- 2 Plaats de warmteafleider van de processor terug. Zie "De warmteafleider van de processor terugplaatsen" op pagina 54.
- 3 Plaats de ventilator terug. Zie "De ventilator opnieuw installeren" op pagina 48.
- 4 Plaats de afdekplaat van het moederbord terug. Zie "De afdekplaat van het moederbord terugplaatsen" op pagina 38.
- 5 Plaats de aanraakschermkaart terug. Zie "De touchscreenkaart terugplaatsen" op pagina 32.
- 6 Plaats de conversiekaart terug. Zie "De conversiekaart terugplaatsen" op pagina 29.

- 7** Volg de instructies van stap 3 tot stap 5 in "De vaste schijf terugplaatsen" op pagina 24.
- 8** Volg de instructies van stap 4 tot stap 6 in "Het optische station terugplaatsen" op pagina 27.
- 9** Plaats de achterplaat terug. Zie "De achterplaat terugplaatsen" op pagina 20.
- 10** Plaats de standaard terug. Zie "De computerstandaard terugplaatsen" op pagina 18.
- 11** Plaats de afdekplaat van de standaard terug. Zie "De afdekplaat van de standaard terugplaatsen" op pagina 16.
- 12** Volg de instructies in "Na het uitvoeren van werkzaamheden aan de binnenkant van uw computer" op pagina 11.

De cameramodule verwijderen



GEVAAR: Volg de veiligheidsinstructies die bij de computer werden geleverd alvorens u werkzaamheden binnen de computer uitvoert en volg de stappen in "Voordat u begint" op pagina 9. Nadat u werkzaamheden aan de binnenkant van de computer hebt verricht, moet u de instructies volgen die worden beschreven in "Na het uitvoeren van werkzaamheden aan de binnenkant van uw computer" op pagina 11. Raadpleeg voor meer informatie over veiligheidsrichtlijnen onze website over de wet- en regelgeving op dell.com/regulatory_compliance.

Voorbereidende maatregelen

- 1 Verwijder de afdekplaat van de standaard. Zie "De afdekplaat van de standaard verwijderen" op pagina 15.
- 2 Verwijder de standaard. Zie "De computerstandaard verwijderen" op pagina 17.
- 3 Verwijder de achterplaat. Zie "De achterplaat verwijderen" op pagina 19.
- 4 Volg de instructies van stap 1 tot stap 3 in "Het optisch station verwijderen" op pagina 25.
- 5 Volg de instructies van stap 1 tot stap 3 in "De vaste schijf verwijderen" op pagina 21.
- 6 Verwijder de conversiekaart. Zie "De conversiekaart verwijderen" op pagina 28.
- 7 Verwijder het aanraakscherm. Zie "De touchscreenkaart verwijderen" op pagina 30.
- 8 Verwijder de afdekplaat van het moederbord. Zie "De afdekplaat van het moederbord verwijderen" op pagina 37.
- 9 Verwijder de ventilator. Zie "De ventilator verwijderen" op pagina 47.
- 10 Verwijder de warmteafleider van de processor. Zie "De warmteafleider van de processor verwijderen" op pagina 52.
- 11 Volg de instructies van stap 1 tot stap 3 in "Het moederbord verwijderen" op pagina 59.
- 12 Volg de instructies van stap 1 tot stap 4 in "Het beeldschermpaneel verwijderen" op pagina 63.

Procedure

- 1 Verwijder de schroeven waarmee de cameraeenheid op het montagekader van het beeldscherm is bevestigd.
- 2 Til de cameraeenheid voorzichtig op en draai hem om.
- 3 Koppel de camerakabel los van de connector op de cameramodule.
- 4 Verwijder de schroef waarmee de cameramodule aan de bracket van de cameramodule is bevestigd.
- 5 Schuif en verwijder de cameramodule uit de bracket van de cameramodule.

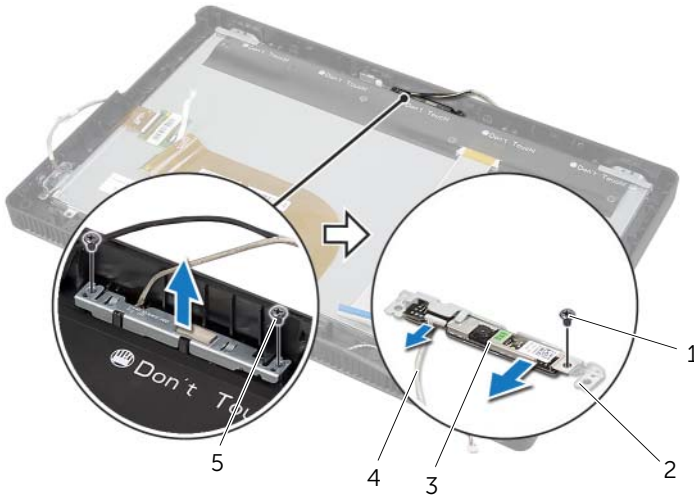

1	schroef	2	bracket van de cameramodule
3	camera-eenheid	4	camerakabel
5	schroeven (2)		

De cameramodule terugplaatsen



GEVAAR: Volg de veiligheidsinstructies die bij de computer werden geleverd alvorens u werkzaamheden binnen de computer uitvoert en volg de stappen in "Voordat u begint" op pagina 9. Nadat u werkzaamheden aan de binnenkant van de computer hebt verricht, moet u de instructies volgen die worden beschreven in "Na het uitvoeren van werkzaamheden aan de binnenkant van uw computer" op pagina 11. Raadpleeg voor meer informatie over veiligheidsrichtlijnen onze website over de wet- en regelgeving op dell.com/regulatory_compliance.

Procedure

- 1 Schuif de cameramodule in de bracket van de cameramodule en lijn het schroefgat in de cameramodule uit met het schroefgat in de bracket van de cameramodule.
- 2 Plaats de schroef terug waarmee de cameramodule aan de bracket van de cameramodule is bevestigd.
- 3 Sluit de camerakabel aan op de aansluiting op de cameramodule.
- 4 Lijn de schroefgaten in de cameraeenheid uit met de schroefgaten in het montagekader van het beeldscherm.
- 5 Plaats de schroeven terug waarmee de cameraeenheid op het montagekader van het beeldscherm is bevestigd.

Nazorgmaatregelen

- 1 Volg de instructies van stap 6 tot stap 8 in "Het beeldschermpaneel terugplaatsen" op pagina 68.
- 2 Volg de instructies van stap 1 tot stap 3 in "Het moederbord terugplaatsen" op pagina 61.
- 3 Plaats de warmteafleider van de processor terug. Zie "De warmteafleider van de processor terugplaatsen" op pagina 54.
- 4 Plaats de ventilator terug. Zie "De ventilator opnieuw installeren" op pagina 48.
- 5 Plaats de afdekplaat van het moederbord terug. Zie "De afdekplaat van het moederbord terugplaatsen" op pagina 38.
- 6 Plaats de aanraakschermkaart terug. Zie "De touchscreenkaart terugplaatsen" op pagina 32.
- 7 Plaats de conversiekaart terug. Zie "De conversiekaart terugplaatsen" op pagina 29.
- 8 Volg de instructies van stap 3 tot stap 5 in "De vaste schijf terugplaatsen" op pagina 24.
- 9 Volg de instructies van stap 4 tot stap 6 in "Het optische station terugplaatsen" op pagina 27.
- 10 Plaats de achterplaat terug. Zie "De achterplaat terugplaatsen" op pagina 20.
- 11 Plaats de standaard terug. Zie "De computerstandaard terugplaatsen" op pagina 18.

- 12** Plaats de afdekplaat van de standaard terug. Zie "De afdekplaat van de standaard terugplaatsen" op pagina 16.
- 13** Volg de instructies in "Na het uitvoeren van werkzaamheden aan de binnenkant van uw computer" op pagina 11.

De microfoonmodule verwijderen



GEVAAR: Volg de veiligheidsinstructies die bij de computer werden geleverd alvorens u werkzaamheden binnen de computer uitvoert en volg de stappen in "Voordat u begint" op pagina 9. Nadat u werkzaamheden aan de binnenkant van de computer hebt verricht, moet u de instructies volgen die worden beschreven in "Na het uitvoeren van werkzaamheden aan de binnenkant van uw computer" op pagina 11. Raadpleeg voor meer informatie over veiligheidsrichtlijnen onze website over de wet- en regelgeving op dell.com/regulatory_compliance.

Voorbereidende maatregelen

- 1 Verwijder de afdekplaat van de standaard. Zie "De afdekplaat van de standaard verwijderen" op pagina 15.
- 2 Verwijder de standaard. Zie "De computerstandaard verwijderen" op pagina 17.
- 3 Verwijder de achterplaat. Zie "De achterplaat verwijderen" op pagina 19.
- 4 Volg de instructies van stap 1 tot stap 3 in "Het optisch station verwijderen" op pagina 25.
- 5 Volg de instructies van stap 1 tot stap 3 in "De vaste schijf verwijderen" op pagina 21.
- 6 Verwijder de conversiekaart. Zie "De conversiekaart verwijderen" op pagina 28.
- 7 Verwijder het aanraakscherm. Zie "De touchscreenkaart verwijderen" op pagina 30.
- 8 Verwijder de afdekplaat van het moederbord. Zie "De afdekplaat van het moederbord verwijderen" op pagina 37.
- 9 Verwijder de ventilator. Zie "De ventilator verwijderen" op pagina 47.
- 10 Verwijder de warmteafleider van de processor. Zie "De warmteafleider van de processor verwijderen" op pagina 52.
- 11 Volg de instructies van stap 1 tot stap 3 in "Het moederbord verwijderen" op pagina 59.
- 12 Volg de instructies van stap 1 tot stap 4 in "Het beeldschermpaneel verwijderen" op pagina 63.

Procedure

- 1 Verwijder de schroef waarmee de bracket van de microfoonmodule wordt bevestigd aan het montagekader van het beeldscherm.
- 2 Til de bracket van de microfoonmodule van het montagekader van het beeldscherm.
- 3 Schuif en til de microfoonmodule uit de sleuf in het montagekader van het beeldscherm.
- 4 Koppel de microfoonkabel los van de connector op de microfoonmodule.

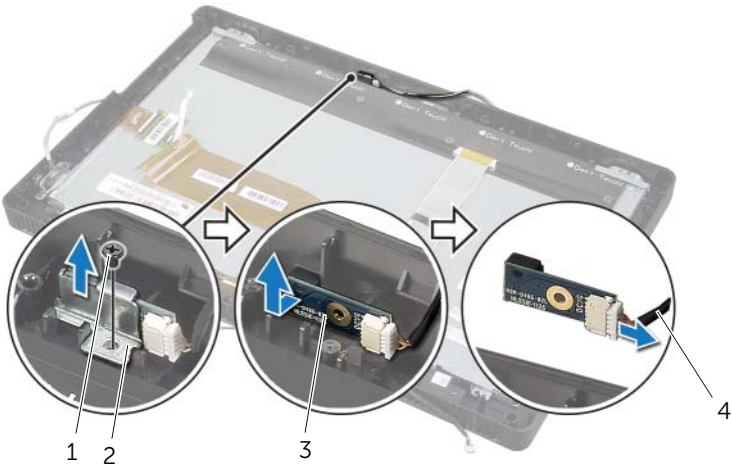

1	schroef	2	bracket van de microfoonmodule
3	microfoonmodule	4	microfoonkabel

De microfoonmodule terugplaatsen



GEVAAR: Volg de veiligheidsinstructies die bij de computer werden geleverd alvorens u werkzaamheden binnen de computer uitvoert en volg de stappen in "Voordat u begint" op pagina 9. Nadat u werkzaamheden aan de binnenkant van de computer hebt verricht, moet u de instructies volgen die worden beschreven in "Na het uitvoeren van werkzaamheden aan de binnenkant van uw computer" op pagina 11. Raadpleeg voor meer informatie over veiligheidsrichtlijnen onze website over de wet- en regelgeving op dell.com/regulatory_compliance.

Procedure

- 1 Sluit de microfoonkabel aan op de connector op de microfoonmodule.
- 2 Lijn de microfoonmodule uit met de sleuf in het montagekader van het beeldscherm en schuif de microfoonmodule in de sleuf in het montagekader van het beeldscherm.
- 3 Lijn het schroefgat in de bracket van de microfoonmodule uit met het schroefgat in het montagekader van het beeldscherm.
- 4 Plaats de schroef terug waarmee de bracket van de microfoonmodule is bevestigd op het montagekader van het beeldscherm.

Nazorgmaatregelen

- 1 Volg de instructies van stap 6 tot stap 8 in "Het beeldschermpaneel terugplaatsen" op pagina 68.
- 2 Volg de instructies van stap 1 tot stap 3 in "Het moederbord terugplaatsen" op pagina 61.
- 3 Plaats de warmteafleider van de processor terug. Zie "De warmteafleider van de processor terugplaatsen" op pagina 54.
- 4 Plaats de ventilator terug. Zie "De ventilator opnieuw installeren" op pagina 48.
- 5 Plaats de afdekplaat van het moederbord terug. Zie "De afdekplaat van het moederbord terugplaatsen" op pagina 38.
- 6 Plaats de touchscreenkaart terug. Zie "De touchscreenkaart terugplaatsen" op pagina 32.
- 7 Plaats de conversiekaart terug. Zie "De conversiekaart terugplaatsen" op pagina 29.
- 8 Volg de instructies van stap 3 tot stap 5 in "De vaste schijf terugplaatsen" op pagina 24.
- 9 Volg de instructies van stap 4 tot stap 6 in "Het optische station terugplaatsen" op pagina 27.
- 10 Plaats de achterplaat terug. Zie "De achterplaat terugplaatsen" op pagina 20.
- 11 Plaats de standaard terug. Zie "De computerstandaard terugplaatsen" op pagina 18.
- 12 Plaats de afdekplaat van de standaard terug. Zie "De afdekplaat van de standaard terugplaatsen" op pagina 16.
- 13 Volg de instructies in "Na het uitvoeren van werkzaamheden aan de binnenkant van uw computer" op pagina 11.

De antennemodules verwijderen



GEVAAR: Volg de veiligheidsinstructies die bij de computer werden geleverd alvorens u werkzaamheden binnen de computer uitvoert en volg de stappen in "Voordat u begint" op pagina 9. Nadat u werkzaamheden aan de binnenkant van de computer hebt verricht, moet u de instructies volgen die worden beschreven in "Na het uitvoeren van werkzaamheden aan de binnenkant van uw computer" op pagina 11. Raadpleeg voor meer informatie over veiligheidsrichtlijnen onze website over de wet- en regelgeving op dell.com/regulatory_compliance.

Vorbereidende maatregelen

- 1 Verwijder de afdekplaat van de standaard. Zie "De afdekplaat van de standaard verwijderen" op pagina 15.
- 2 Verwijder de standaard. Zie "De computerstandaard verwijderen" op pagina 17.
- 3 Verwijder de achterplaat. Zie "De achterplaat verwijderen" op pagina 19.
- 4 Volg de instructies van stap 1 tot stap 3 in "Het optisch station verwijderen" op pagina 25.
- 5 Volg de instructies van stap 1 tot stap 3 in "De vaste schijf verwijderen" op pagina 21.
- 6 Verwijder de conversiekaart. Zie "De conversiekaart verwijderen" op pagina 28.
- 7 Verwijder het aanraakscherm. Zie "De touchscreenkaart verwijderen" op pagina 30.
- 8 Verwijder de afdekplaat van het moederbord. Zie "De afdekplaat van het moederbord verwijderen" op pagina 37.
- 9 Verwijder de ventilator. Zie "De ventilator verwijderen" op pagina 47.
- 10 Verwijder de warmteafleider van de processor. Zie "De warmteafleider van de processor verwijderen" op pagina 52.
- 11 Volg de instructies van stap 1 tot stap 3 in "Het moederbord verwijderen" op pagina 59.
- 12 Volg de instructies van stap 1 tot stap 4 in "Het beeldschermpaneel verwijderen" op pagina 63.

Procedure

- 1 Plaats het chassis op een schoon oppervlak.
- 2 Noteer de plaats van de antennemodules op het chassis en maak de antennemodules los van het chassis.
- 3 Noteer hoe de antennekabels lopen en verwijder de kabels uit de geleiders.
- 4 Til de antennemodules samen met de kabel uit het chassis.



1 antennemodules (2)

2 antennekabels (2)

3 chassis

De antennemodules terugplaatsen



GEVAAR: Volg de veiligheidsinstructies die bij de computer werden geleverd alvorens u werkzaamheden binnen de computer uitvoert en volg de stappen in "Voordat u begint" op pagina 9. Nadat u werkzaamheden aan de binnenkant van de computer hebt verricht, moet u de instructies volgen die worden beschreven in "Na het uitvoeren van werkzaamheden aan de binnenkant van uw computer" op pagina 11. Raadpleeg voor meer informatie over veiligheidsrichtlijnen onze website over de wet- en regelgeving op dell.com/regulatory_compliance.

Procedure

- 1 Leid de antennekabels door de geleiders op het chassis.
- 2 Maak de antennemodules vast aan het chassis.

Nazorgmaatregelen

- 1 Volg de instructies van stap 6 tot stap 8 in "Het beeldschermpaneel terugplaatsen" op pagina 68.
- 2 Volg de instructies van stap 1 tot stap 3 in "Het moederbord terugplaatsen" op pagina 61.
- 3 Plaats de warmteafleider van de processor terug. Zie "De warmteafleider van de processor terugplaatsen" op pagina 54.
- 4 Plaats de ventilator terug. Zie "De ventilator opnieuw installeren" op pagina 48.
- 5 Plaats de afdekplaat van het moederbord terug. Zie "De afdekplaat van het moederbord terugplaatsen" op pagina 38.
- 6 Plaats de aanraakschermkaart terug. Zie "De touchscreenkaart terugplaatsen" op pagina 32.
- 7 Plaats de conversiekaart terug. Zie "De conversiekaart terugplaatsen" op pagina 29.
- 8 Volg de instructies van stap 3 tot stap 5 in "De vaste schijf terugplaatsen" op pagina 24.
- 9 Volg de instructies van stap 4 tot stap 6 in "Het optische station terugplaatsen" op pagina 27.
- 10 Plaats de achterplaat terug. Zie "De achterplaat terugplaatsen" op pagina 20.
- 11 Plaats de standaard terug. Zie "De computerstandaard terugplaatsen" op pagina 18.
- 12 Plaats de afdekplaat van de standaard terug. Zie "De afdekplaat van de standaard terugplaatsen" op pagina 16.
- 13 Volg de instructies in "Na het uitvoeren van werkzaamheden aan de binnenkant van uw computer" op pagina 11.

Het montagekader van het beeldscherm verwijderen



GEVAAR: Volg de veiligheidsinstructies die bij de computer werden geleverd alvorens u werkzaamheden binnen de computer uitvoert en volg de stappen in "Voordat u begint" op pagina 9. Nadat u werkzaamheden aan de binnenkant van de computer hebt verricht, moet u de instructies volgen die worden beschreven in "Na het uitvoeren van werkzaamheden aan de binnenkant van uw computer" op pagina 11. Raadpleeg voor meer informatie over veiligheidsrichtlijnen onze website over de wet- en regelgeving op dell.com/regulatory_compliance.

Voorbereidende maatregelen

- 1 Verwijder de afdekplaat van de standaard. Zie "De afdekplaat van de standaard verwijderen" op pagina 15.
- 2 Verwijder de standaard. Zie "De computerstandaard verwijderen" op pagina 17.
- 3 Verwijder de achterplaat. Zie "De achterplaat verwijderen" op pagina 19.
- 4 Volg de instructies van stap 1 tot stap 3 in "Het optisch station verwijderen" op pagina 25.
- 5 Volg de instructies van stap 1 tot stap 3 in "De vaste schijf verwijderen" op pagina 21.
- 6 Verwijder de conversiekaart. Zie "De conversiekaart verwijderen" op pagina 28.
- 7 Verwijder het aanraakscherm. Zie "De touchscreenkaart verwijderen" op pagina 30.
- 8 Verwijder de afdekplaat van het moederbord. Zie "De afdekplaat van het moederbord verwijderen" op pagina 37.
- 9 Verwijder de ventilator. Zie "De ventilator verwijderen" op pagina 47.
- 10 Verwijder de aan-uitknopkaart. Zie "De aan-uitknopeenheid verwijderen" op pagina 49.
- 11 Verwijder de warmteafleider van de processor. Zie "De warmteafleider van de processor verwijderen" op pagina 52.
- 12 Volg de instructies van stap 1 tot stap 3 in "Het moederbord verwijderen" op pagina 59.
- 13 Volg de instructies van stap 1 tot stap 9 in "Het beeldschermpaneel verwijderen" op pagina 63.
- 14 Verwijder de cameramodule. Zie "De cameramodule verwijderen" op pagina 70.
- 15 Verwijder de microfoonmodule. Zie "De microfoonmodule verwijderen" op pagina 74.

Procedure

Verwijder het montagekader.

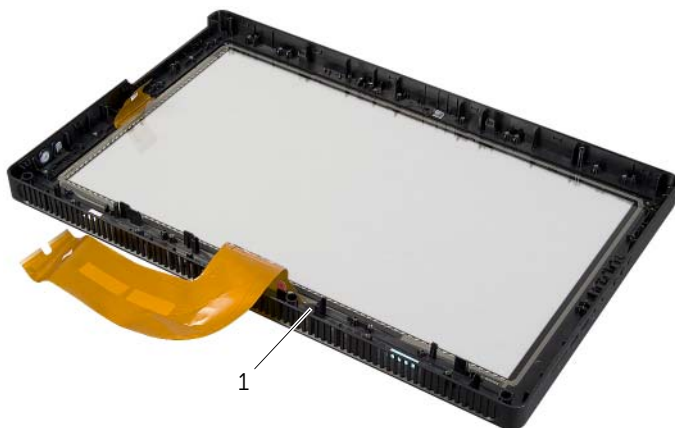

1 montagekader van het beeldscherm

Het montagekader terugplaatsen



GEVAAR: Volg de veiligheidsinstructies die bij de computer werden geleverd alvorens u werkzaamheden binnen de computer uitvoert en volg de stappen in "Voordat u begint" op pagina 9. Nadat u werkzaamheden aan de binnenkant van de computer hebt verricht, moet u de instructies volgen die worden beschreven in "Na het uitvoeren van werkzaamheden aan de binnenkant van uw computer" op pagina 11. Raadpleeg voor meer informatie over veiligheidsrichtlijnen onze website over de wet- en regelgeving op dell.com/regulatory_compliance.

Procedure

Plaats het montagekader van het beeldscherm op een schoon oppervlak.

Nazorgmaatregelen

- 1 Plaats de microfoonmodule terug. Zie "De microfoonmodule terugplaatsen" op pagina 76.
- 2 Plaats de cameramodule terug. Zie "De cameramodule terugplaatsen" op pagina 72.
- 3 Volg de instructies van stap 3 tot stap 8 in "Het beeldschermpaneel terugplaatsen" op pagina 68.
- 4 Volg de instructies van stap 1 tot stap 3 in "Het moederbord terugplaatsen" op pagina 61.
- 5 Plaats de warmteafleider van de processor terug. Zie "De warmteafleider van de processor terugplaatsen" op pagina 54.
- 6 Plaats de aan-uitknopeneheid terug. Zie "De aan-uitknopeneheid terugplaatsen" op pagina 51.
- 7 Plaats de ventilator terug. Zie "De ventilator opnieuw installeren" op pagina 48.
- 8 Plaats de afdekplaat van het moederbord terug. Zie "De afdekplaat van het moederbord terugplaatsen" op pagina 38.
- 9 Plaats de touchscreenkaart terug. Zie "De touchscreenkaart terugplaatsen" op pagina 32.
- 10 Plaats de conversiekaart terug. Zie "De conversiekaart terugplaatsen" op pagina 29.
- 11 Volg de instructies van stap 3 tot stap 5 in "De vaste schijf terugplaatsen" op pagina 24.
- 12 Volg de instructies van stap 4 tot stap 6 in "Het optische station terugplaatsen" op pagina 27.
- 13 Plaats de achterplaat terug. Zie "De achterplaat terugplaatsen" op pagina 20.
- 14 Plaats de standaard terug. Zie "De computerstandaard terugplaatsen" op pagina 18.
- 15 Plaats de afdekplaat van de standaard terug. Zie "De afdekplaat van de standaard terugplaatsen" op pagina 16.
- 16 Volg de instructies in "Na het uitvoeren van werkzaamheden aan de binnenkant van uw computer" op pagina 11.

Systeeminstellingen

Overzicht

Gebruik de systeeminstellingen voor:

- het verkrijgen van informatie over de hardware in uw computer, zoals de hoeveelheid RAM, de grootte van de vaste schijf, enz.
- Wijzig de systeemconfiguratiegegevens.
- het instellen of wijzigen van een door gebruikers te selecteren optie, zoals het gebruikerswachtwoord, type geïnstalleerde vaste schijf, inschakelen of uitschakelen van basisapparaten, enz.



WAARSCHUWINGEN: Verander de systeeminstellingen alleen als u een ervaren computergebruiker bent. Bepaalde wijzigingen kunnen ertoe leiden dat de computer niet meer naar behoren werkt.



N.B.: Voordat u de systeeminstellingen wijzigt, kunt u het beste de gegevens in het scherm van de systeeminstellingen noteren, zodat u die later ter referentie kunt gebruiken.

System Setup openen

- 1 Zet de computer aan of start deze opnieuw op.
- 2 Wacht tijdens POST, wanneer het logo van DELL wordt weergegeven, totdat de F2-melding verschijnt en druk daarna meteen op <F2>.



N.B.: De F2-prompt duidt erop dat het toetsenbord is geïnitieerd. Deze prompt kan zeer snel verschijnen. Let dus goed op en druk direct op <F2> zodra de prompt verschijnt. Als u op <F2> drukt voordat de F2-prompt wordt weergegeven, wordt deze toetsaanslag niet geregistreerd. Als u te lang wacht en het logo van het besturingssysteem verschijnt, moet u blijven wachten tot het bureaublad van het besturingssysteem wordt weergegeven. Schakel de computer uit en probeer het opnieuw.

System Setup-schermen

In het System Setup-scherm ziet u de huidige of instelbare configuratiegegevens voor uw computer. De informatie op het scherm is onderverdeeld in drie delen: de **instelbare opties**, het actieve **helpscherm** en **toetsfuncties**.

<p>Instelbare opties: dit gedeelte bevindt zich links in het scherm voor systeeminstellingen. Het veld bestaat uit een lijst waar u doorheen kunt bladeren en die de kenmerken bevat die de configuratie van uw computer bepalen, zoals de geïnstalleerde hardware, de energiebesparing en beveiligingsmaatregelen.</p> <p>U kunt met de pijltjestoetsen omhoog en omlaag bladeren door deze lijst. Wanneer een optie is gemarkeerd, wordt meer informatie over die optie en de beschikbare instellingen weergegeven in het helpscherm.</p>	<p>Helpscherm: dit veld bevindt zich rechts in het scherm voor systeeminstellingen en bevat informatie over elke optie in de lijst met instelbare opties. In dit deelvenster kunt u informatie over uw computer raadplegen en uw huidige instellingen wijzigen.</p> <p>Druk op de pijltoetsen omhoog en omlaag om een optie te selecteren. Druk op <Enter> om uw keuze te activeren en terug te keren naar de lijst met instelbare opties.</p> <p>N.B.: Niet alle instellingen in de lijst met opties kunnen worden gewijzigd.</p>
<p>Toetsfuncties: dit veld wordt weergegeven onder het helpscherm en vermeldt de toetsen en hun functies binnen het actieve veld met systeeminstellingen.</p>	

System Setup-opties



N.B.: Afhankelijk van uw computer en de geïnstalleerde apparaten worden de items in dit gedeelte mogelijk anders of helemaal niet weergegeven.

Main (Algemeen) – System Information (Systeeminformatie)

BIOS Revision	Geeft het BIOS-versienummer weer
BIOS Build Date	Geeft de datum van de BIOS-build weer in mm/dd/jjjj-formaat
System Name	Geeft het computermodel weer.
System Time	Geeft de huidige tijd weer in uu:mm:ss-formaat
System Date	Geeft de huidige datum weer in mm/dd/jjjj-formaat
Service Tag	Toont het serviceplaatje van de computer
Service Tag Input	Hiermee kunt u het serviceplaatje van de computer invoeren als het veld Service Tag (Serviceplaatje) leeg is.
Asset Tag	Geeft de inventaristag van de computer weer indien een inventaristag aanwezig is

Main (Algemeen) – Processor Information (Processorinformatie)

Processor Type	Toont het type processor.
Processor ID	Geeft de processor-ID weer.
Processor Core Count	Geeft het aantal kernen weer.
Processor L1 cache	Toont de capaciteit van het L1-cachegeheugen van de processor.
Processor L2 cache	Toont de capaciteit van het L2-cachegeheugen van de processor.
Processor L3 cache	Toont de capaciteit van het L3-cachegeheugen van de processor.

Main (Algemeen) – Memory Information (Geheugeninformatie)

Memory Installed	Geeft de hoeveelheid geïnstalleerd geheugen weer in MB.
Memory Running Speed	Toont de geheugensnelheid in MHz.
Memory Technology	Geeft het type geïnstalleerd geheugen weer.

Main (Algemeen) – SATA Information (SATA-informatie)

SATA 1

Device Type	Geeft de SATA-schijven weer die zijn aangesloten op de SATA 1-connector.
Device ID	Toont het serienummer van het SATA 1-apparaat.
Device Size	Toont de grootte van het SATA 1-apparaat in GB, als het apparaat een vaste schijf is.

SATA 2

Device Type	Toont het SATA-apparaat dat is aangesloten op de SATA 2-connector.
Device ID	Toont het serienummer van het SATA 2-apparaat.
Device Size	Toont de grootte van het SATA 2-apparaat in GB, als het apparaat een vaste schijf is.

Advanced (Geavanceerd) — Processor Configuration (Processorconfiguratie)

Intel Hyper-Threading Technology	Voor het inschakelen of uitschakelen van de functie Intel Hyper-Threading Technology voor de processor — Enabled (Ingeschakeld) of Disabled (Uitgeschakeld) (Standaard ingeschakeld)
Intel(R) SpeedStep Technology	Voor het inschakelen of uitschakelen van de functie Intel SpeedStep Technology voor de processor — Enabled (Ingeschakeld) of Disabled (Uitgeschakeld) (Standaard ingeschakeld)
Intel(R) Virtualization Technology	Voor het inschakelen of uitschakelen van de functie Intel Virtualization Technology voor de processor — Enabled (Ingeschakeld) of Disabled (Uitgeschakeld) (Standaard ingeschakeld)
CPU XD Support	Hiermee schakelt u de modus Execute Disable van de processor in of uit — Enabled (Ingeschakeld) of Disabled (Uitgeschakeld) (Standaardinstelling is Enabled)
Limit CPUID Value	Hiermee kunt u de maximumwaarde beperken die door de standaard CPUID-functie van de processor wordt ondersteund — Enabled (Ingeschakeld) of Disabled (Uitgeschakeld) (standaardinstelling is Disabled)
Multi Core Support	Hiermee kunt u multikernprocessors inschakelen of uitschakelen — Enabled (Ingeschakeld) of Disabled (Uitgeschakeld) (standaardinstelling is Enabled)
Intel(R) Turbo Boost Technology	Hiermee kunt u de Intel Turbo Boost Technology modus voor de processor inschakelen of uitschakelen — Enabled (Ingeschakeld) of Disabled (Uitgeschakeld) (Standaardinstelling is Enabled) N.B.: De optie Intel Turbo Boost Technology wordt alleen weergegeven als deze functie door de processor wordt ondersteund.

Advanced (Geavanceerd) — USB Configuration (USB-configuratie)

Rear USB Ports	Hiermee kunt u de USB-poorten op de achterzijde inschakelen of uitschakelen – Enabled (Ingeschakeld) of Disabled (Uitgeschakeld) (Standaardinstelling is Enabled)
Side USB Ports	Hiermee kunt u de USB-poorten op de zijkant inschakelen of uitschakelen – Enabled (Ingeschakeld) of Disabled (Uitgeschakeld) (Standaardinstelling is Enabled)

Advanced (Geavanceerd) — Onboard Device Configuration (Configuratie van geïntegreerde apparaten)

Onboard Audio Controller	Hiermee kunt u de geïntegreerde audiocontroller in- of uitschakelen Enabled (Ingeschakeld) of Disabled (Uitgeschakeld) (Standaardinstelling is Enabled)
SATA Mode	Toont de SATA-modus op uw computer (standaardwaarde is ATA)
Onboard LAN Controller	Hiermee kunt u de geïntegreerde LAN-controller in- of uitschakelen Enabled (Ingeschakeld) of Disabled (Uitgeschakeld) (Standaardinstelling is Enabled)
Onboard LAN boot ROM	Hiermee kunt u de computer vanaf een netwerk opstarten Enabled of Disabled (Standaardinstelling is Disabled)

Boot (Opstarten)

Numlock Key	Hiermee kunt u de status van de Num Lock-toets tijdens het opstarten en afsluiten instellen (de standaardinstelling is On)
Secure Boot Control	Hiermee kunt u beveiligd opstartbeheer inschakelen of uitschakelen N.B.: Als u deze functie wilt inschakelen, moet de computer in de UEFI opstartmodus staan.
Load Legacy OPROM	Hiermee kunt u de legacy OPROM laden wanneer u in de UEFI-opstartmodus bent.

Boot (Opstarten) (vervolg)

Keyboard Errors	Hiermee kunt u de weergave van toetsenbord-gerelateerde fouten tijdens het opstarten inschakelen of uitschakelen Rapporteren of Niet rapporteren (Standaardinstelling is Report)
USB Boot Support	Hiermee kunt u het opstarten vanaf USB-apparaten voor massaopslag, zoals een vaste schijf, optisch station, USB-stick, enz, inschakelen of uitschakelen. Enabled (Ingeschakeld) of Disabled (Uitgeschakeld) (Standaardinstelling is Enabled)
Boot Mode	Hiermee kunt u de opstartmodus voor uw computer kiezen Legacy of UEFI (standaardinstelling is Legacy)
1st Boot Device	Toont het eerste opstartapparaat.
2nd Boot Device	Toont het tweede opstartapparaat.
3rd Boot Device	Toont het derde opstartapparaat.
4th Boot Device	Toont het vierde opstartapparaat.
5th Boot Device	Toont het vijfde opstartapparaat.
Hard Disk Drivers	Toont de opstartvolgorde van de vaste schijf
USB Storage Drivers	Toont de opstartvolgorde van het USB-opslagstation
CD/DVD ROM Drivers	Toont de opstartvolgorde van het optisch station

Power (Voeding)

Wake Up by Integrated LAN/WLAN	De computer wordt ingeschakeld door speciale LAN- of draadloze LAN-signalen Enabled (Ingeschakeld) of Disabled (Uitgeschakeld) (standaard Disabled)
AC Recovery	Hiermee configureert u het gedrag van uw computer nadat deze is hersteld na een stroomstoring Power Off, Power On of Last Power State (standaardinstelling is Power Off)
Auto Power On	Hiermee kunt u in- of uitschakelen dat de computer automatisch wordt ingeschakeld. Enabled (Ingeschakeld) of Disabled (Uitgeschakeld) (standaard Disabled)

Auto Power On Mode	Hiermee kunt u instellen dat de computer elke dag of op een vooraf geselecteerde datum automatisch wordt ingeschakeld; deze optie kan alleen worden geconfigureerd als de modus Auto Power On (Automatisch inschakelen) is ingesteld op Enabled Everyday or Selected Day (Elke dag of Geselecteerde dag) (standaardinstelling is Selected Day)
Auto Power On Date	Hiermee kunt u de datum instellen waarop de computer automatisch moet worden ingeschakeld; deze optie kan alleen worden geconfigureerd als de modus Auto Power On (Automatisch inschakelen) is ingesteld op Enabled 1 tot en met 31 (standaardinstelling is 15)
Auto Power On Time	Hiermee kunt u de tijd instellen waarop de computer automatisch moet worden ingeschakeld; deze optie kan alleen worden geconfigureerd als de modus Auto Power On (Automatisch inschakelen) is ingesteld op Enabled uu:mm:ss (standaardinstelling is 12:30:30)

Security (beveiliging)

Supervisor Password	Toont het supervisorwachtwoord.
User Password	Toont het gebruikerswachtwoord.
Set User Password	Hiermee kan het gebruikerswachtwoord worden ingesteld, gewijzigd of verwijderd.
Password Check	Hiermee kunt u de wachtwoordcontrole inschakelen wanneer u de system setup wilt openen of elke keer wanneer u de computer opstart. Setup of Always (Setup of Altijd) (standaardinstelling is Setup). N.B.: De optie Password Check (Wachtwoordcontrole) is alleen zichtbaar wanneer het gebruikerswachtwoord is ingesteld.

Set Supervisor Password

Hiermee kan het supervisorwachtwoord worden ingesteld, gewijzigd of verwijderd. Het supervisorwachtwoord beheert de toegang tot het hulpprogramma voor system setup.

N.B.: Als u het supervisorwachtwoord verwijdert, wordt ook het gebruikerswachtwoord verwijderd. Stel het supervisorwachtwoord in voordat u het gebruikerswachtwoord instelt.

User Access Level

Hiermee kunt u toegang tot het hulpprogramma voor system setup geven of beperken.

No Access, View Only, Limited of Full Access (de standaardwaarde is Full Access)

- No Access (Geen toegang): gebruikers kunnen de system setup-opties niet bewerken.
 - View Only (Alleen weergeven): hiermee kunnen gebruikers de system setup-opties alleen zien.
 - Limited (Beperkt): hiermee kunnen gebruikers een beperkt aantal system setup-opties bewerken.
 - Full Access (Volledige toegang): hiermee kunnen gebruikers alle system setup-opties, behalve het supervisorwachtwoord, bewerken.
-

Exit (Afsluiten)

Save Changes and Reset

Hiermee kunt u de system setup afsluiten en uw wijzigingen opslaan.

Discard Changes and Reset

Hiermee kunt u de system setup afsluiten en vorige instellingen laden voor alle systeeminstellingen niet bewerken.

Load Defaults

Hiermee kunt u de standaardwaarden laden voor alle system setup-opties.

Bootsequence (Opstartvolgorde)

Deze functie stelt u in staat om de opstartvolgorde voor apparaten te wijzigen.

Boot Options (Opstartopties)

- **USB Floppy Device (USB-diskettestation):** de computer probeert op te starten vanaf het USB-diskettestation. Als het station geen besturingssysteem bevat, verschijnt er een foutmelding.
- **Internal HDD Devices (Interne HDD-apparaten):** de computer probeert op te starten vanaf de primaire vaste schijf. Als het station geen besturingssysteem bevat, verschijnt er een foutmelding.
- **USB Storage Device (USB-opslagapparaat):** sluit het geheugenapparaat aan op een USB-poort en start de computer opnieuw. Wanneer rechtsonder op het scherm `F12 Boot Options` (Opstartopties) verschijnt, drukt u op `<F12>`. Het BIOS detecteert het apparaat en voegt de USB-flashoptie toe aan het opstartmenu.
- **Internal ODD Devices (Interne ODD-apparaten):** de computer probeert op te starten vanaf het optische station. Als er geen schijf in het station is geplaatst of als de schijf niet opstartbaar is, genereert de computer een foutmelding.



N.B.: Om op te starten vanaf een USB-apparaat, moet het apparaat opstartbaar zijn. Als u wilt weten of een apparaat opstartbaar is, raadpleegt u de documentatie bij het apparaat.

- **Onboard NIC Device (Geïntegreerd NIC-apparaat):** de computer probeert op te starten vanaf het netwerk. Als er geen besturingssysteem op het netwerk wordt gevonden, genereert de computer een foutmelding.



N.B.: Als u wilt opstarten vanaf het netwerk, moet u ervoor zorgen dat de optie `Onboard LAN boot ROM` is ingeschakeld in de system setup. Zie "System Setup-opties" op pagina 84.

De opstartvolgorde voor de huidige opstartprocedure wijzigen

U kunt deze functie gebruiken om de huidige opstartvolgorde te wijzigen om bijvoorbeeld vanaf het optische station te starten voor het starten van Dell Diagnostics vanaf de cd *Drivers and Utilities*. De voorgaande opstartvolgorde wordt hersteld bij de volgende opstart.

- 1 Als u opstart vanaf een USB-apparaat, sluit u het USB-apparaat aan op een USB-poort.
- 2 Zet de computer aan of start deze opnieuw op.
- 3 Wanneer rechtsonder op het scherm **F2 = Setup**, **F12 = Boot Options** verschijnt, drukt u op <F12>.



N.B.: Als u te lang wacht en het logo van het besturingssysteem wordt weergegeven, moet u blijven wachten tot u het bureaublad van Microsoft Windows ziet. Sluit vervolgens de computer af en probeer het opnieuw.

Het menu **Boot Device** (Opstartapparaat) verschijnt. Dit menu bevat alle beschikbare opstartapparaten.

- 4 Als het menu **Boot Device** (Opstartapparaat) verschijnt, geeft u aan vanaf welk apparaat u wilt opstarten.

Wanneer u bijvoorbeeld opstart vanaf een USB-geheugenstick, selecteert u **USB Storage Device** (USB-opslagapparaat) en drukt u op <Enter>.



N.B.: Om op te starten vanaf een USB-apparaat, moet het apparaat opstartbaar zijn. Als u wilt weten of een apparaat opstartbaar is, raadpleegt u de documentatie bij het apparaat.

De opstartvolgorde voor toekomstige opstartprocedures wijzigen

- 1 Open System Setup. Zie "System Setup openen" op pagina 83.
- 2 Gebruik de pijltoetsen om het menu **Boot** (Opstarten) te markeren en druk vervolgens op <Enter> om het menu te openen.



N.B.: Noteer de huidige opstartvolgorde voor het geval u deze nadien wilt herstellen.

- 3 Druk op de pijl-omhoog en pijl-omlaag om door de lijst met bronnen te gaan.
- 4 Druk op de toets plus (+) of min (-) om de opstartprioriteit van het apparaat te wijzigen.

Vergeten wachtwoorden wissen

⚠ GEVAAR: Volg de veiligheidsinstructies die bij de computer werden geleverd alvorens u werkzaamheden binnen de computer uitvoert en volg de stappen in "Voordat u begint" op pagina 9. Nadat u werkzaamheden aan de binnenkant van de computer hebt verricht, moet u de instructies volgen die worden beschreven in "Na het uitvoeren van werkzaamheden aan de binnenkant van uw computer" op pagina 11. Raadpleeg voor meer informatie over veiligheidsrichtlijnen onze website over de wet- en regelgeving op dell.com/regulatory_compliance.

- 1 Verwijder de afdekplaat van de standaard. Zie "De afdekplaat van de standaard verwijderen" op pagina 15.
- 2 Verwijder de standaard. Zie "De computerstandaard verwijderen" op pagina 17.
- 3 Verwijder de achterplaat. Zie "De achterplaat verwijderen" op pagina 19.
- 4 Verwijder de afdekplaat van het moederbord. Zie "De afdekplaat van het moederbord verwijderen" op pagina 37.
- 5 Zoek naar de 3-pins wachtwoordresetjumper (PWCLR1) op het moederbord. Zie "Systeemkaartcomponenten" op pagina 13.
- 6 Verwijder de jumperstekker met 2 pinnen van pin 2 en 3 en plaats deze op pin 1 en 2.

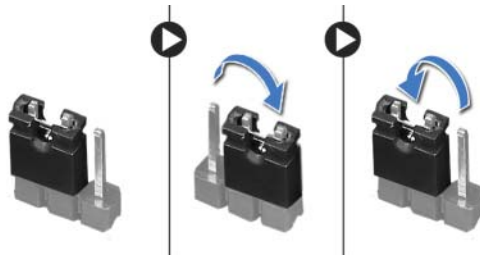

- 7 Wacht ongeveer vijf seconden om de wachtwoordinstelling te wissen.
- 8 Verwijder de jumperstekker met 2 pinnen van pin 1 en 2 en plaats deze op pin 2 en 3.
- 9 Plaats de afdekplaat van het moederbord terug. Zie "De afdekplaat van het moederbord terugplaatsen" op pagina 38.
- 10 Plaats de achterplaat terug. Zie "De achterplaat terugplaatsen" op pagina 20.
- 11 Plaats de standaard terug. Zie "De computerstandaard terugplaatsen" op pagina 18.
- 12 Plaats de afdekplaat van de standaard terug. Zie "De afdekplaat van de standaard terugplaatsen" op pagina 16.
- 13 Volg de instructies in "Na het uitvoeren van werkzaamheden aan de binnenkant van uw computer" op pagina 11.

CMOS-instellingen wissen

⚠ GEVAAR: Volg de veiligheidsinstructies die bij de computer werden geleverd alvorens u werkzaamheden binnen de computer uitvoert en volg de stappen in "Voordat u begint" op pagina 9. Nadat u werkzaamheden aan de binnenkant van de computer hebt verricht, moet u de instructies volgen die worden beschreven in "Na het uitvoeren van werkzaamheden aan de binnenkant van uw computer" op pagina 11. Raadpleeg voor meer informatie over veiligheidsrichtlijnen onze website over de wet- en regelgeving op dell.com/regulatory_compliance.

⚠ GEVAAR: Om de CMOS-instellingen te wissen moet u de stekker van de computer uit het stopcontact verwijderen.

- 1 Verwijder de afdekplaat van de standaard. Zie "De afdekplaat van de standaard verwijderen" op pagina 15.
- 2 Verwijder de standaard. Zie "De computerstandaard verwijderen" op pagina 17.
- 3 Verwijder de achterplaat. Zie "De achterplaat verwijderen" op pagina 19.
- 4 Verwijder de afdekplaat van het moederbord. Zie "De afdekplaat van het moederbord verwijderen" op pagina 37.
- 5 Zoek naar de 3-pins CMOS-resetjumper (CMOCL1) op het moederbord. Zie "Systeemkaartcomponenten" op pagina 13.
- 6 Verwijder de jumperstekker met 2 pinnen van pin 2 en 3 en plaats deze op pin 1 en 2.

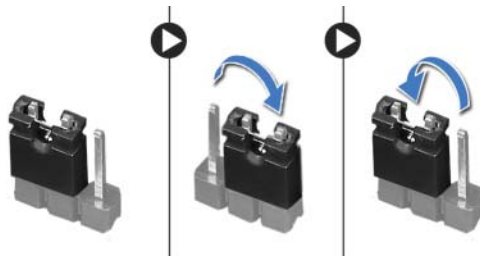

- 7 Wacht ongeveer vijf seconden om de CMOS-instellingen te wissen.
- 8 Verwijder de jumperstekker met 2 pinnen van pin 1 en 2 en plaats deze op pin 2 en 3.
- 9 Plaats de afdekplaat van het moederbord terug. Zie "De afdekplaat van het moederbord terugplaatsen" op pagina 38.
- 10 Plaats de achterplaat terug. Zie "De achterplaat terugplaatsen" op pagina 20.
- 11 Plaats de standaard terug. Zie "De computerstandaard terugplaatsen" op pagina 18.
- 12 Plaats de afdekplaat van de standaard terug. Zie "De afdekplaat van de standaard terugplaatsen" op pagina 16.
- 13 Volg de instructies in "Na het uitvoeren van werkzaamheden aan de binnenkant van uw computer" op pagina 11.

Het BIOS flashen

Het kan nodig zijn om het BIOS te flashen als er een update beschikbaar is of als u het moederbord. Hoe u het BIOS flasht:

- 1 Zet de computer aan.
- 2 Ga naar **dell.com/support**.
- 3 Als u het serviceplaatje van uw computer hebt, typ dit dan in en klik op **Verzenden**.
Als u het serviceplaatje van uw computer niet heeft, klik dan op **Serviceplaatje detecteren** om het serviceplaatje van uw computer automatisch te detecteren.
 **N.B.:** Als het serviceplaatje niet automatisch kan worden gedetecteerd, selecteer dan uw product onder de productcategorieën.
- 4 Klik op **Stuurprogramma's en downloads bekijken**.
- 5 Selecteer in het vervolgkeuzemenu van het **Besturingssysteem** het besturingssysteem van uw computer.
- 6 Klik op **BIOS**.
- 7 Klik op **Bestand downloaden** om de laatste versie van het BIOS voor uw computer te downloaden.
- 8 Selecteer op de volgende pagina **Één bestand downloaden** en klik op **Doorgaan**.
- 9 Sla het bestand op en ga na het downloaden naar de map waar u het update-bestand van de BIOS heeft opgeslagen.
- 10 Dubbelklik op het pictogram van het BIOS update-bestand en volg de instructies op het scherm.